



DECOR-DIZAYN
INTERIOR PRODUCTS

2023



DECOR-DIZAYN
INTERIOR PRODUCTS



Более 10 лет компания ДЕКОР-ДИЗАЙН предлагает своим покупателям продукцию для создания уюта, элегантности и красоты в интерьере.

За время своей деятельности нашей команде удалось придумать и воплотить в жизнь множество коллекций в сфере интерьерного декора, которые пользуются популярностью на территории России и других стран.

Нашей миссией является предоставление качественного продукта, с помощью которого можно легко создавать уникальные интерьеры.

ОСНОВНЫЕ ПРЕИМУЩЕСТВА ПРОДУКЦИИ DECOR-DIZAYN

При производстве используется сырье исключительно высокого качества и уникальные технологии.



**ВЫСОКИЕ
АНТИВАНДАЛЬНЫЕ
КАЧЕСТВА**

Плотность продукции 600-850 кг/м², что позволяет делать изделия ударопрочными и использовать их в самых уязвимых местах



**ВЫСОКАЯ
ДОЛГОВЕЧНОСТЬ
И БЕЗОПАСНОСТЬ**

Материал безопасен для человека и животных. Долговечность без потери первоначального вида и характеристик



**ОТСУТСТВИЕ
ДЕФОРМАЦИИ
ПОСЛЕ МОНТАЖА**

Со временем стыки между изделиями не разойдутся, что позволит сохранить презентабельный вид интерьера на долгие годы



**УНИКАЛЬНАЯ
ВЛАГОСТОЙКОСТЬ**

Благодаря свойствам материала, изделия можно использовать во влажных помещениях. Продукция обладает высокой стойкостью к воздействию влаги и поражениям грибками



**ПРОСТОЙ
МОНТАЖ**

Ознакомившись с нашей инструкцией, Вы можете легко и быстро осуществить монтаж



**УСТОЙЧИВОСТЬ
К УФ ИЗЛУЧЕНИЮ
ПОСЛЕ ОКРАСКИ**

После финишной покраски изделия сохраняют свой вид даже под воздействием ультрафиолетового излучения



**НЕ ИМЕЕТ
ЗАПАХА**

Отсутствуют какие-либо запахи



**ПОВЕРХНОСТЬ
ГОТОВА
К ПОКРАСКЕ**

Можно красить изделия без предварительной грунтовки

ПОЧЕМУ ВЫБИРАЮТ ПРОДУКЦИЮ DECOR-DIZAYN



ПРЕМИАЛЬНОЕ КАЧЕСТВО ПРОДУКЦИИ
при среднем ценовом сегменте

Всегда ВЫГОДНЫЕ УСЛОВИЯ
сотрудничества

ИНДИВИДУАЛЬНЫЙ ПОДХОД
к каждому клиенту

ШИРОКИЙ АССОРТИМЕНТ продукции
белой и цветной лепнины

Постоянное НАЛИЧИЕ продукции
на складе

Производим ЭКСКЛЮЗИВНЫЕ формы
под Ваш проект

Маркетинговая ПОДДЕРЖКА

Развитая ЛОГИСТИКА

18

КАРНИЗЫ

- 20 DD02-DD26-DD38
- 21 DD09-DD34-DD36
- 22 DD37-DD24-DD21
- 23 DD13-DD28-DD22
- 24 DD39-DD05-DD42
- 25 DD501-DD17-DD44
- 26 DD30-DD502-DD46
- 27 DD08-DD515-DD503
- 28 DD16-DD504-DD514
- 29 DD516-DD517-DD505
- 30 DD511-DD513

32

МОЛДИНГИ

- 34 130A-DD621-DD602
- 35 DD25-DD610-DD622
- 36 DD605-DD35-DD10
- 37 DD611-DD623-165A
- 38 157A-DD609-DD603
- 39 DD607-DD23-DD002
- 40 DD608-DD612-DD618
- 41 DD619-DD620-DD624
- 42 DD301-DD400-DD625
- 43 DD32-151A-156A
- 44 DD613-161A-DD302
- 45 DD33-DD354-DD01
- 46 DD614-150A-DD606
- 47 147A-152A-DD601
- 48 DD12-DD604

50

ПЛИНТУСЫ

- 52 DD18-DD27-DD125
- 53 DD122-DD005-DD706
- 54 DD708-DD703-DD48
- 55 DD47-DD49-153A
- 56 DD15-DD41-DD137
- 57 DD701-DD707-DD709
- 58 DD711-DD704-DD102
- 59 DD105-DD004-DD710
- 60 DD705-DD50-DD31
- 61 DD702

62

ПАНЕЛИ

- 64 DD902-DD903-DD904
- 65 DD901-DD905-DD906
- 66 DD907-DD908
- 67 DD900-DD909-DD910
- 68 DD913-DD914-DD916
- 69 DD911-DD912

72

СКРЫТОЕ ОСВЕЩЕНИЕ

- 74 DD616-DD617-DD615
- 75 DD506-DD508-DD510
- 76 DD512-DD507-DD509

78

УГОЛКИ

- 80 DD802-116SA-DD803
- 81 DD20-DD06-DD801

84

ПИЛЯСТРЫ

- 85 DD201-DD202

86

ДЕКОРАТИВНЫЕ ЭЛЕМЕНТЫ

- 88 H1-157ALR-H1-DD002LR
- 89 H1-DD35LR-H1-DD301LR
- 90 C1-130A-C1-DD35
C1-157A
- 91 C1-DD603-C1-DD002
C1-DD608
- 92 C1-DD301
- 93 C1-DD400

94

ИНСТРУКЦИЯ ПО МОНТАЖУ

98

ПАРТНЕРСКАЯ ПРОГРАММА

КОЛЛЕКЦИЯ «ГРАНИ»

Она проста и восхитительна, способна незаметно подчеркнуть характер интерьера или быть его основной изюминкой. Данная коллекция призвана дополнить стройность и сбалансированность, указать на бескомпромиссную красоту четких граней и прямых углов.

Это коллекция-конструктор из которой можно делать как простые, так и сложные интерьеры но все они будут говорить о современном стилистическом подходе в дизайне. В нее также включены профили для скрытого освещения, которые призваны расширить горизонт вашей фантазии.



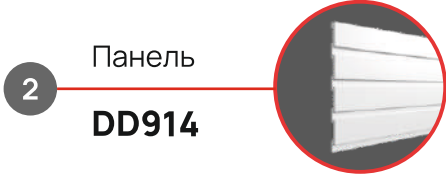
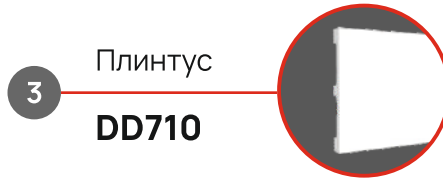

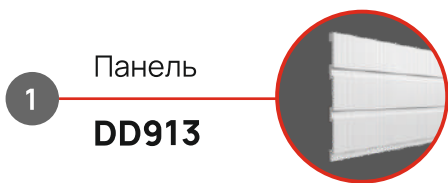

- 1 Карниз **DD514** 
- 2 Молдинг **DD625** 



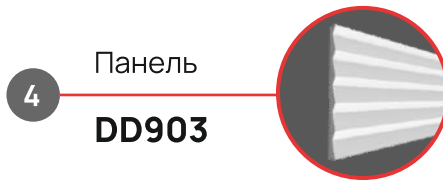
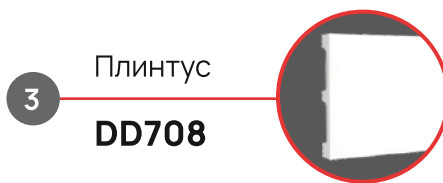

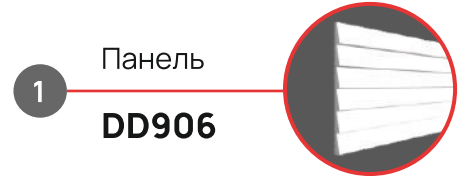

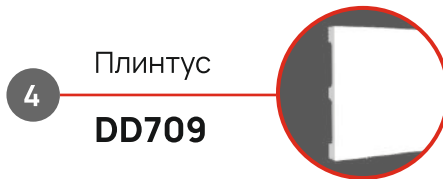

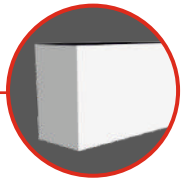
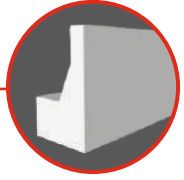
- 1 Молдинг **DD611** 
- 2 Скрытое освещение **DD616** 





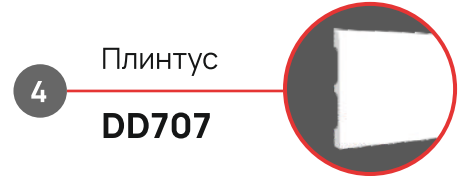
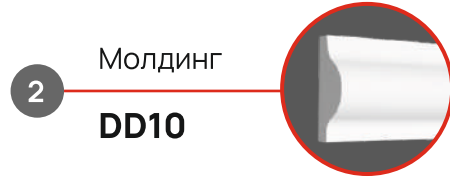
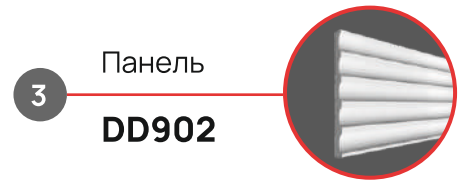

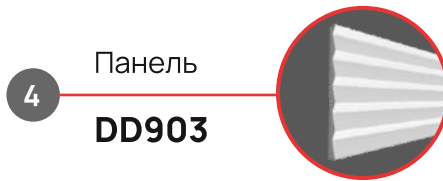
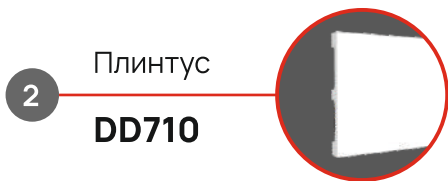

- 1 Панель DD908 
- 2 Плинтус DD708 



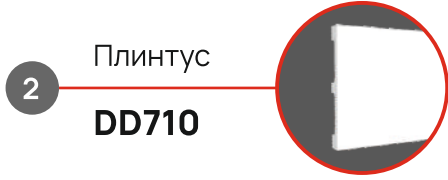

КАРНИЗЫ

Декоративный карниз придает интерьеру особый внешний вид, маскирует стыки и дефекты между двумя смежными поверхностями





DD02

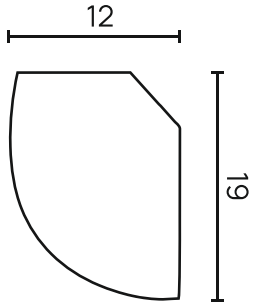

DD26

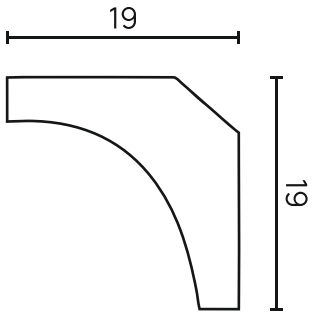

DD38

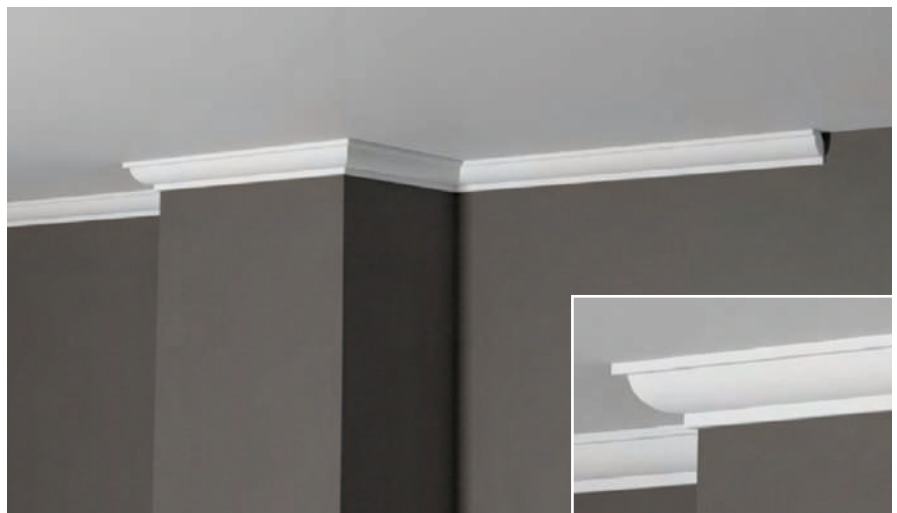
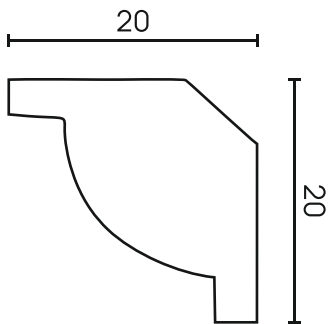



DD09

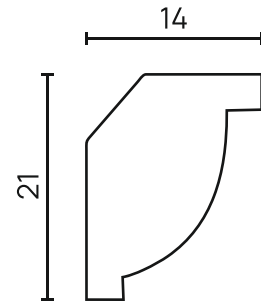

DD34

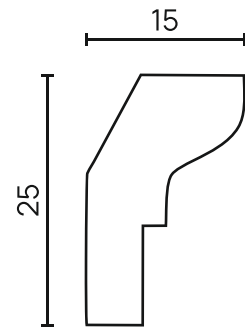

DD36

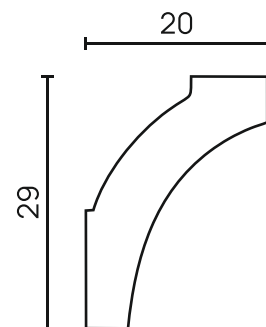

DD37

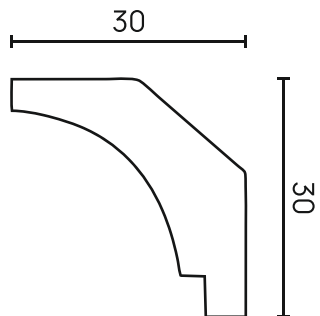

DD24

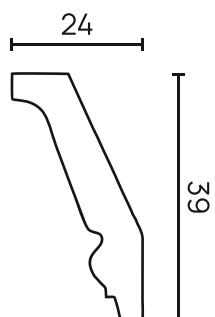

DD21

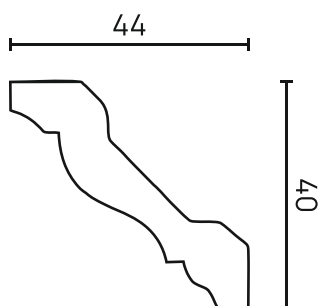



DD13

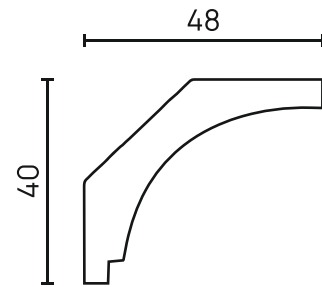

DD28

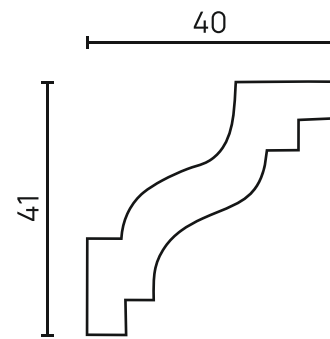

DD22

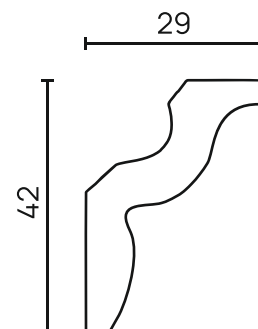

DD39

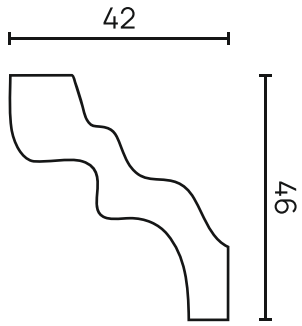

DD05

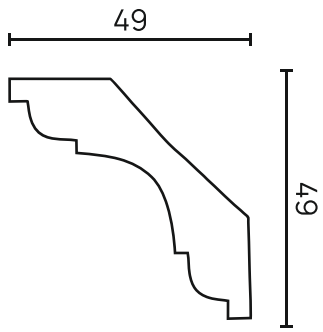

DD42

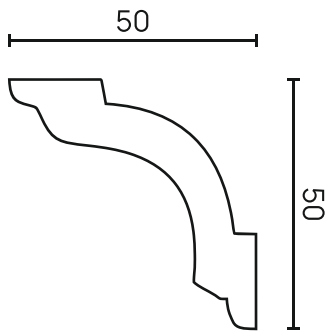



DD501

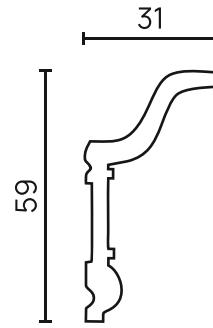

DD17

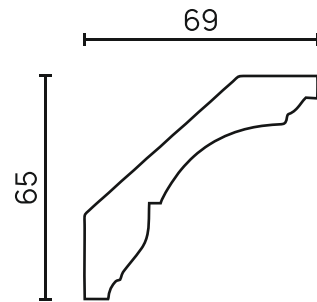

DD44

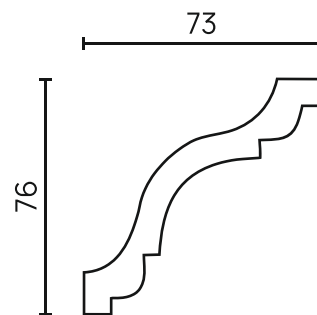

DD30

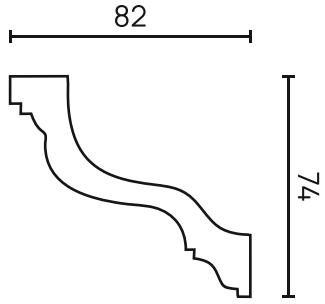

DD502

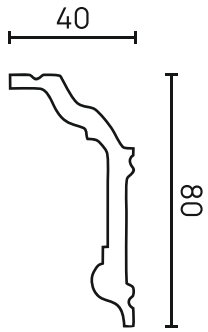

DD46

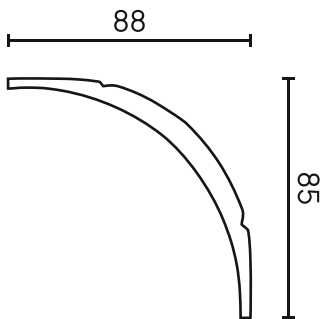

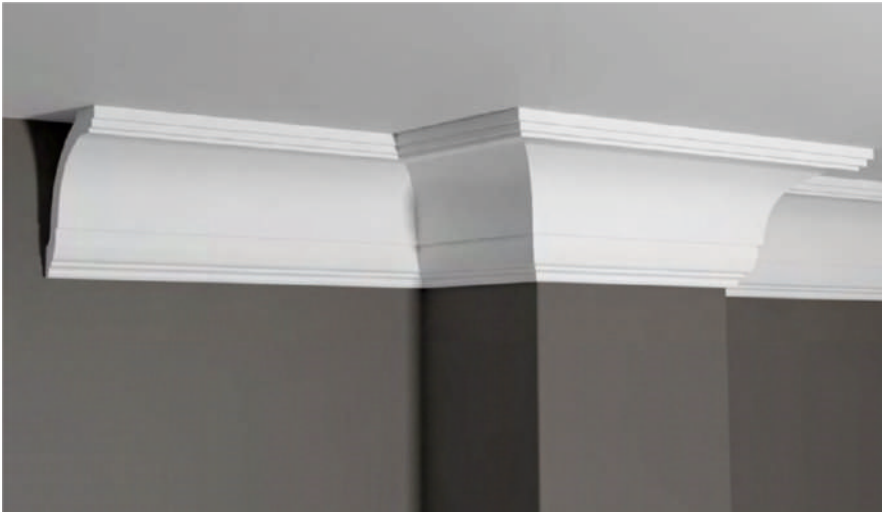

DD08

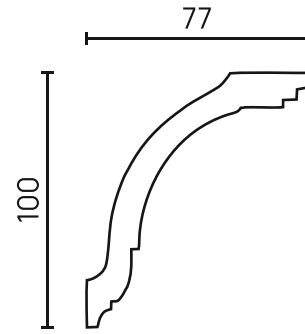

DD515

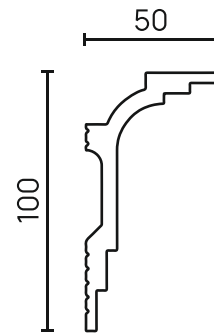

DD503

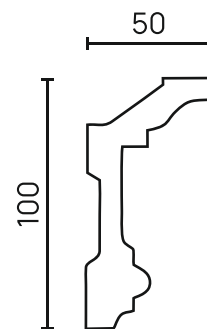

DD16

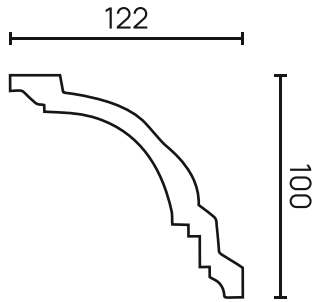

DD504

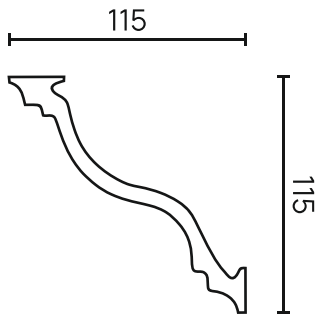

DD514

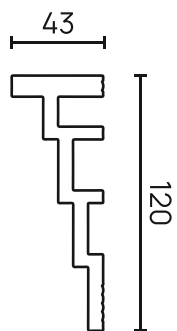



DD516

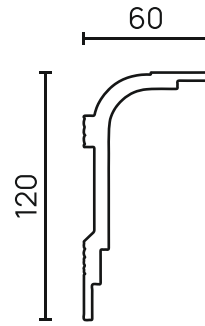

DD517

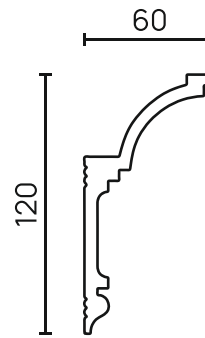

DD505

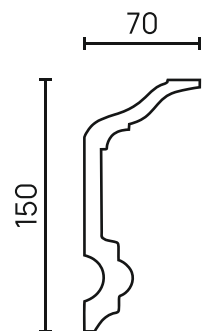

DD511

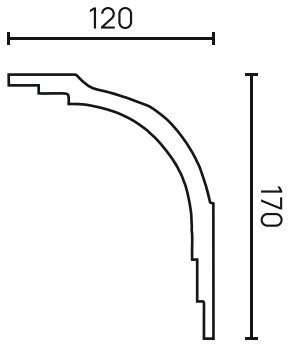

DD513

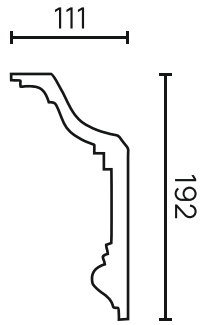

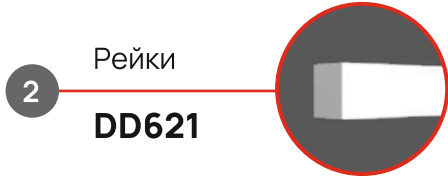
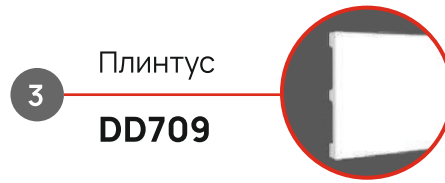

МОЛДИНГИ

С помощью молдингов создается индивидуальность помещения благодаря многочисленным разновидностям форм. Область применения молдингов не ограничена.



Эффект вогнутости поможет разбавить монотонность и придаст помещению элегантность. Удобно и практично создавать углубления в стенах за счет наших молдингов из новой коллекции.



130 A

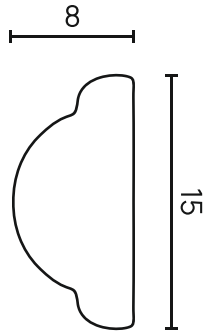

DD621

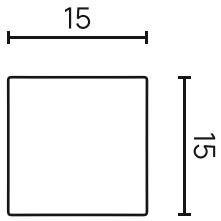

DD602

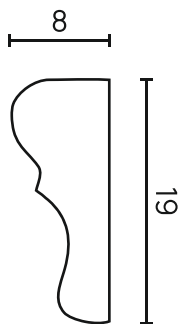



DD25

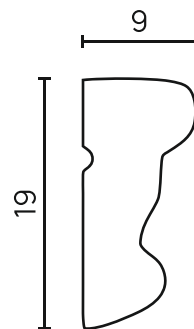

DD610

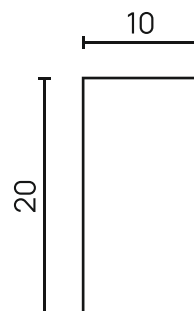

DD622

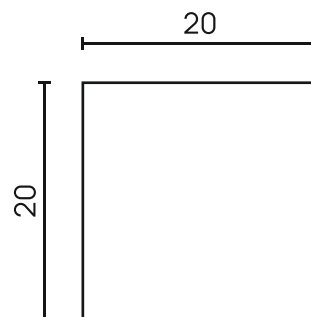

длина элемента 2000 и 3000 мм

DD605

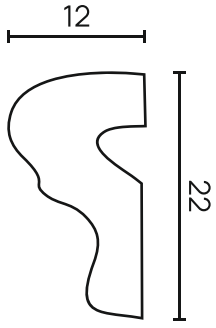

DD35

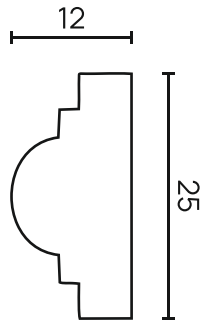

DD10

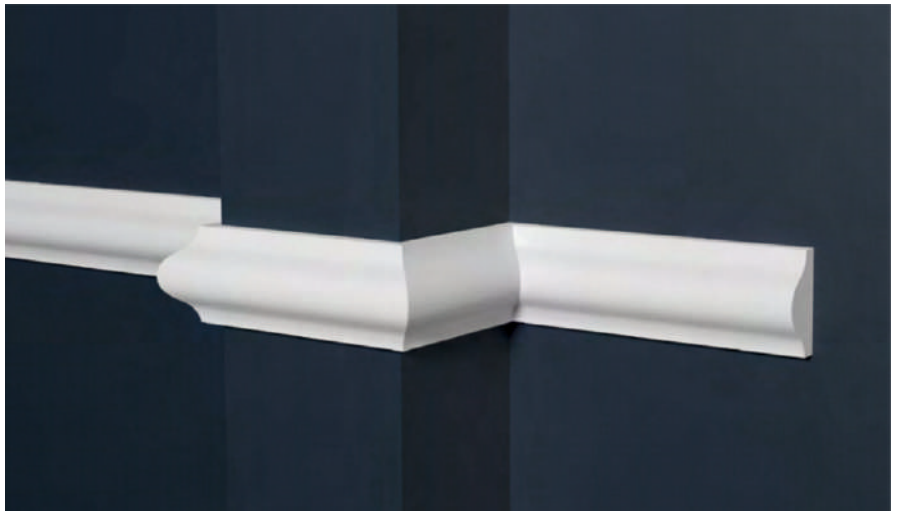
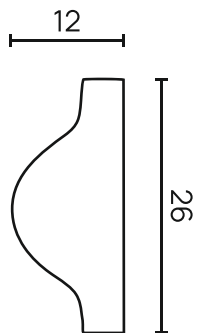

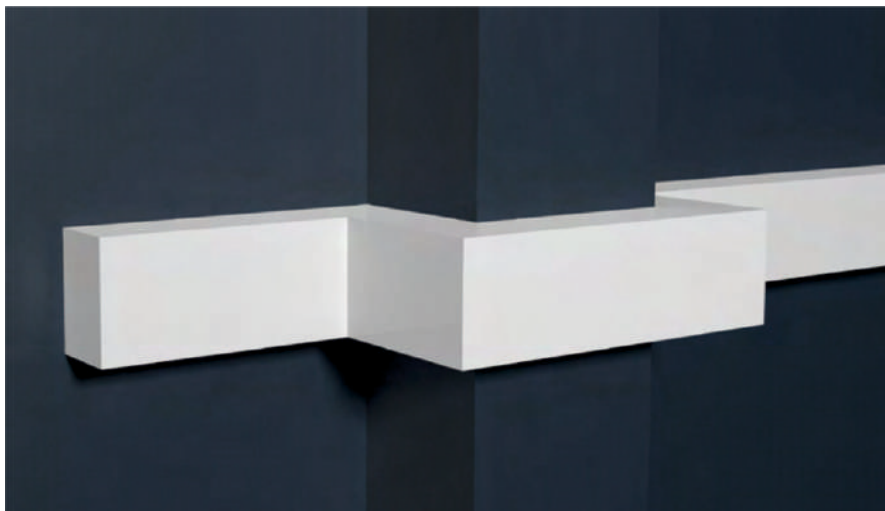

DD611

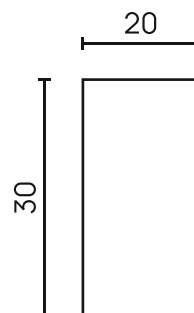

длина элемента 2000 и 3000 мм



DD623

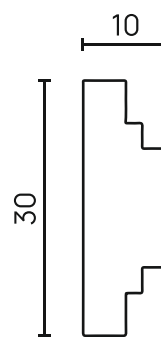

165 A

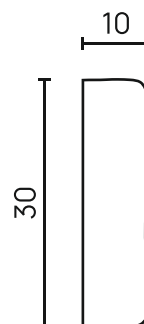

157 A

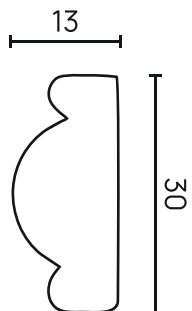

DD609

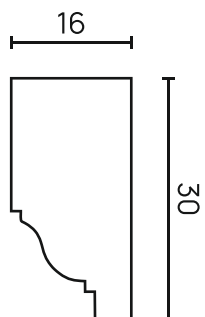

DD603

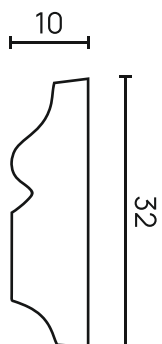



DD607

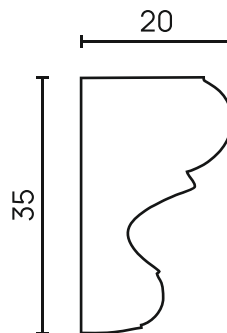

DD23

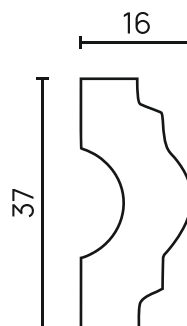

DD002

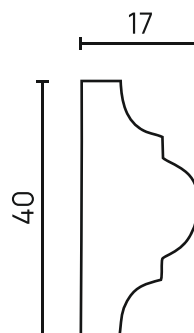

DD608

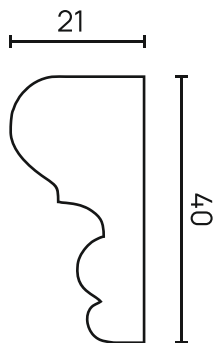

DD612

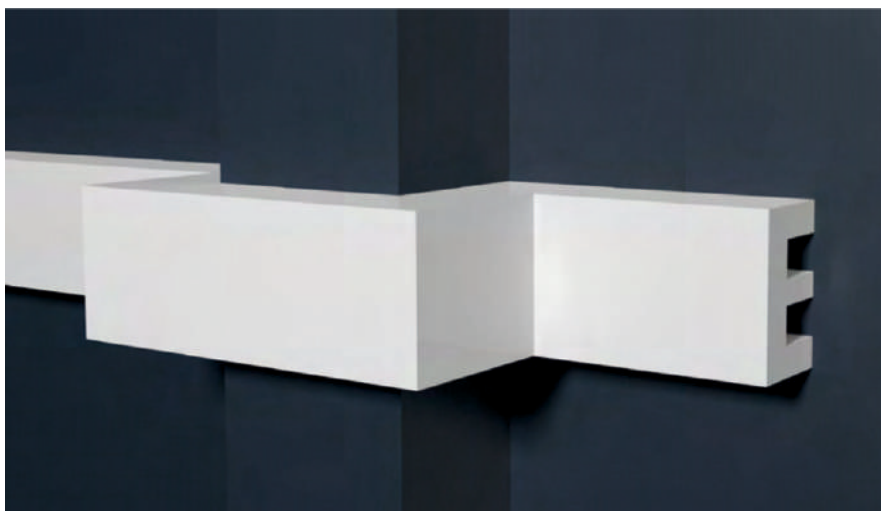
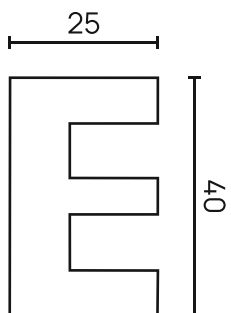

DD618

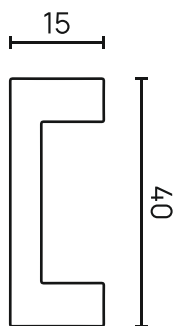

длина элемента 2000 и 3000 мм



DD619

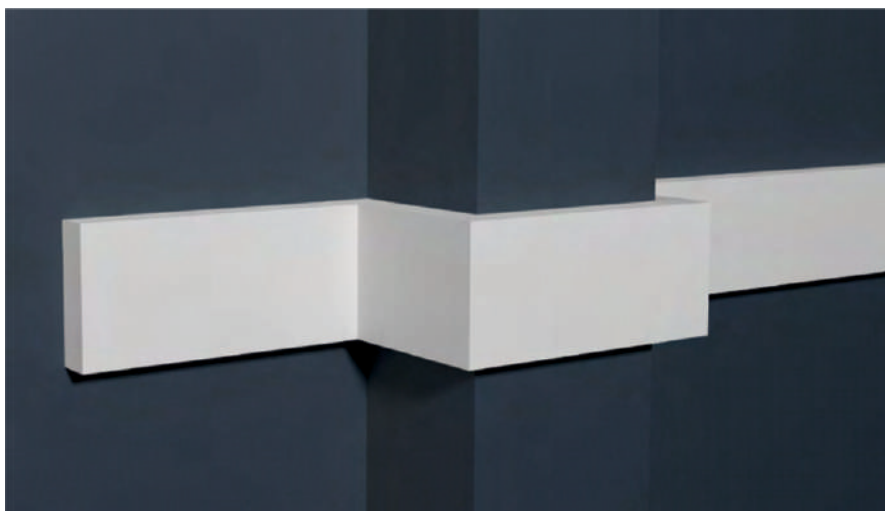
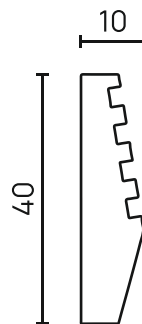

DD620

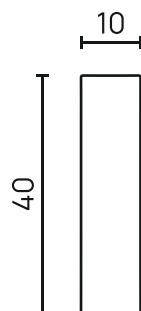

DD624

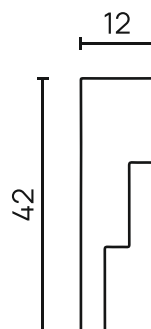

DD301

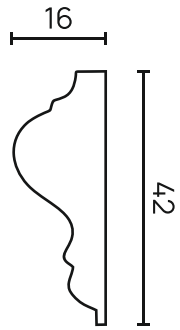

DD400

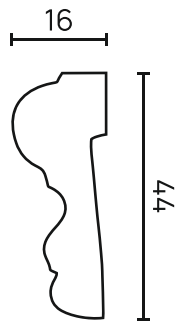

DD625

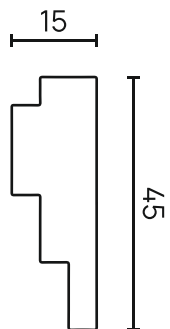



DD32



151 A

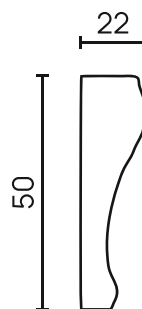

156 A



DD613

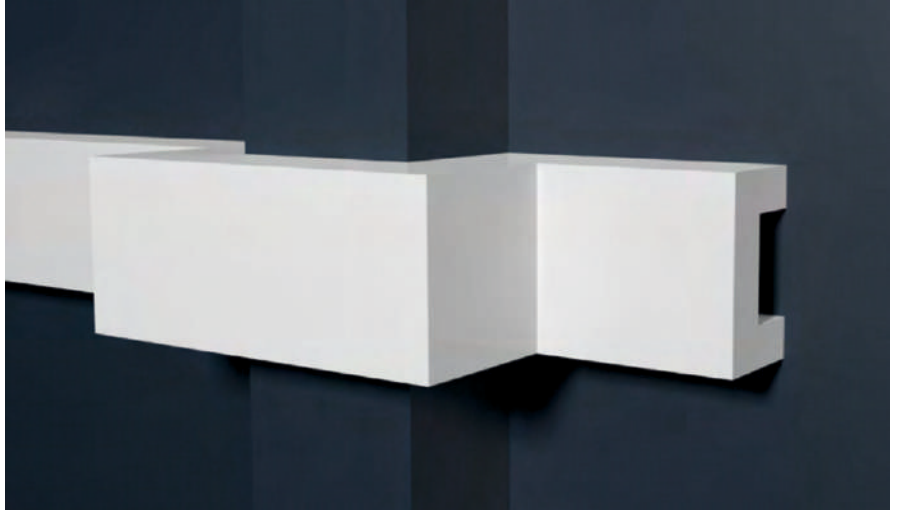
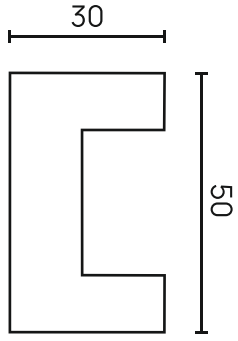

161 A

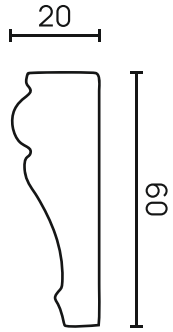

DD302

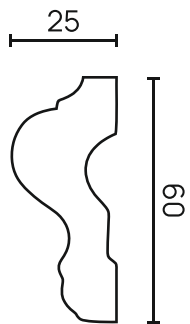

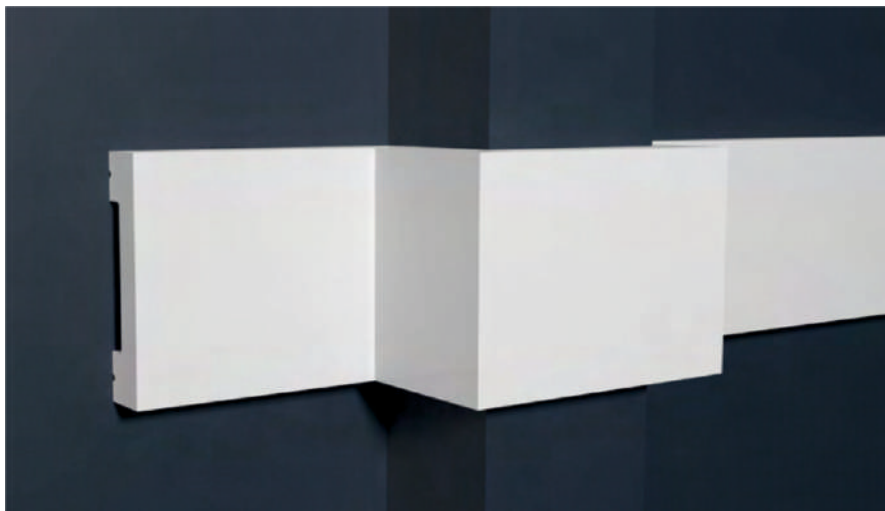

DD33

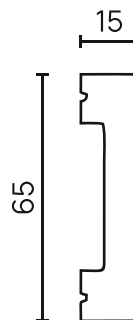

DD354

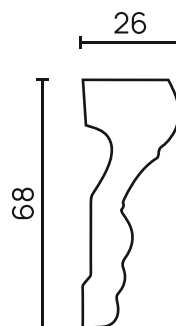

DD01

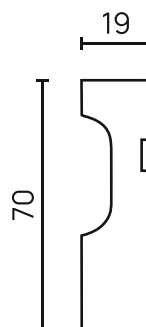

DD614

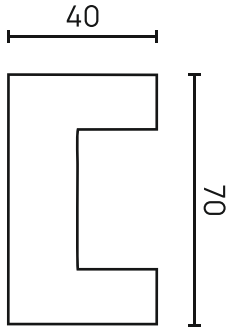

150 A

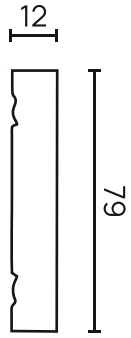

DD606

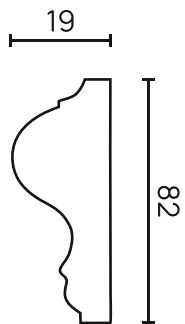



147 A

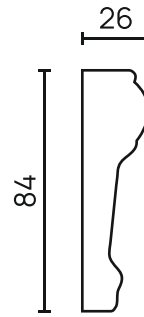

152 A

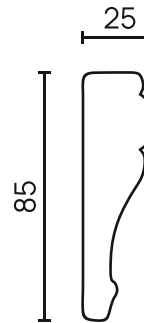

DD601

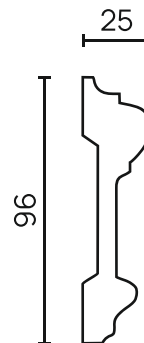

DD12

∞

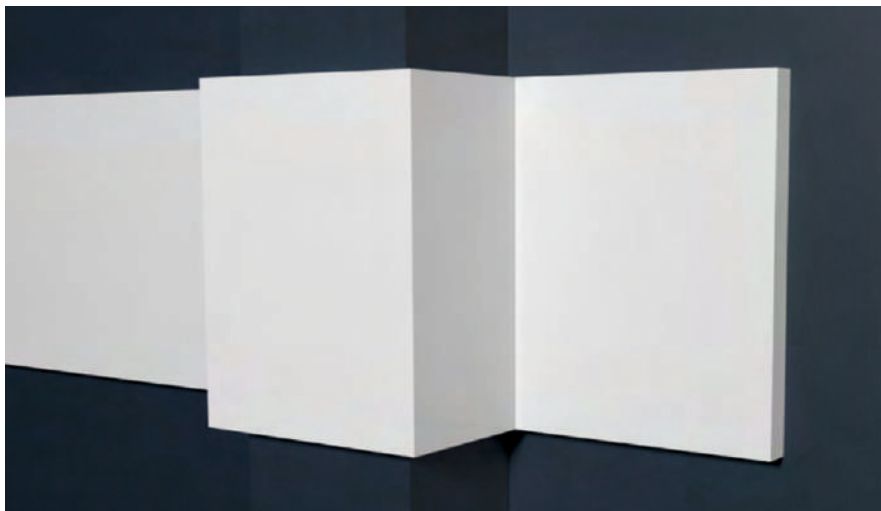
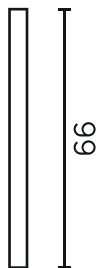

DD604

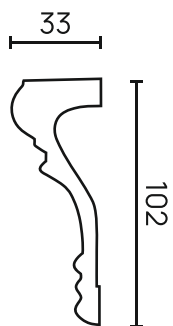

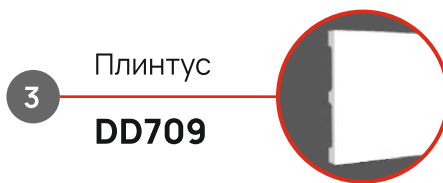

ПЛИНТУСЫ

Напольный плинтус — это элемент, служащий маскировкой стыка между стеной и полом. Правильно подобранный плинтус придаст интерьеру завершенность и гармоничность.



Помимо классического применения, модели из новой коллекции можно использовать в качестве скрытого плинтуса. Такое решение оптимально для выравнивания стен и дает возможность сделать скрытое освещение.



DD18

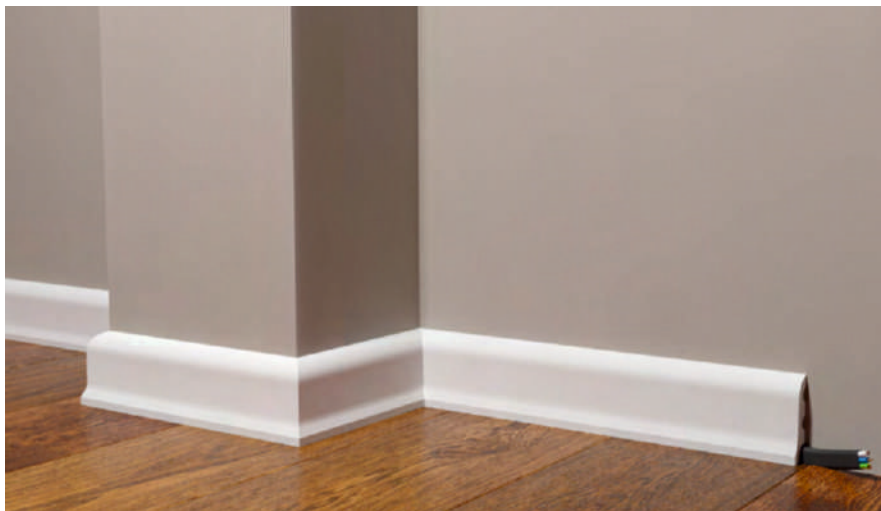
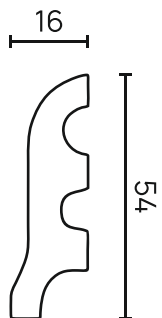

DD27

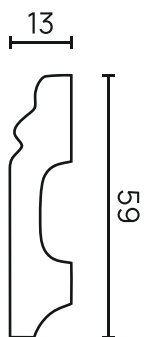

DD125

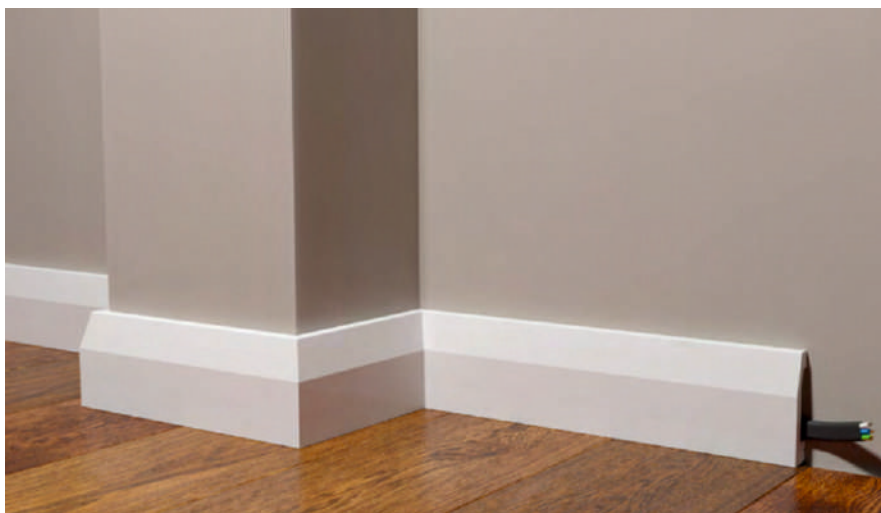
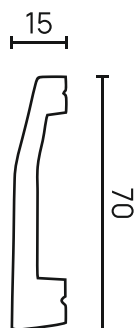



DD122



DD005

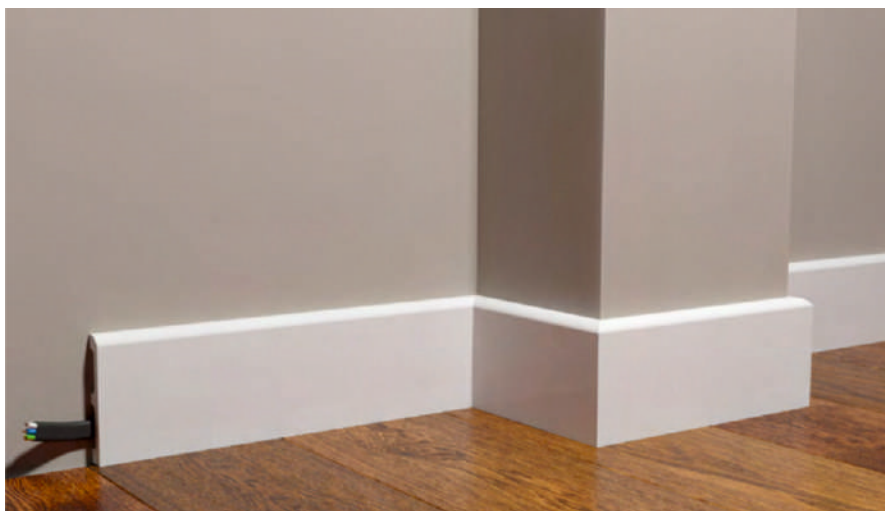
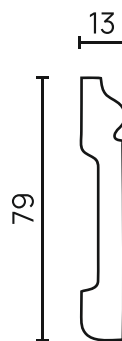

DD706

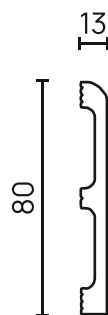

DD708

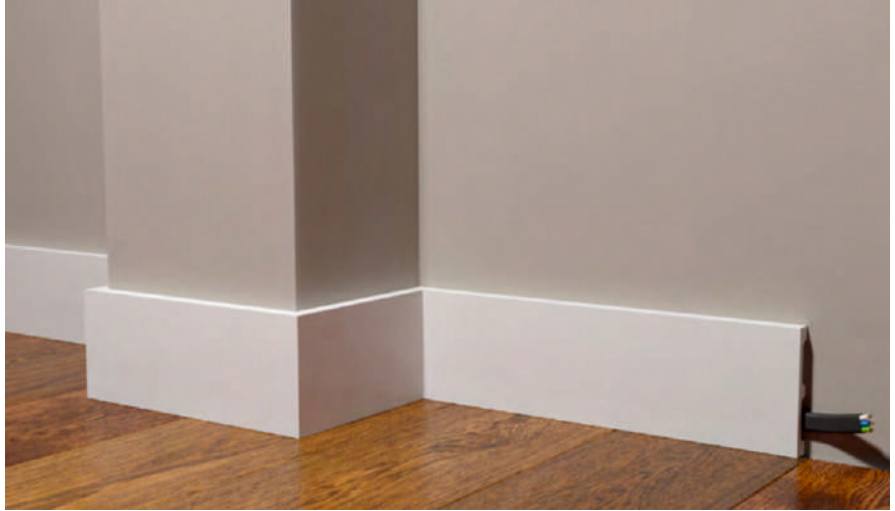
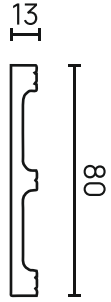

DD703

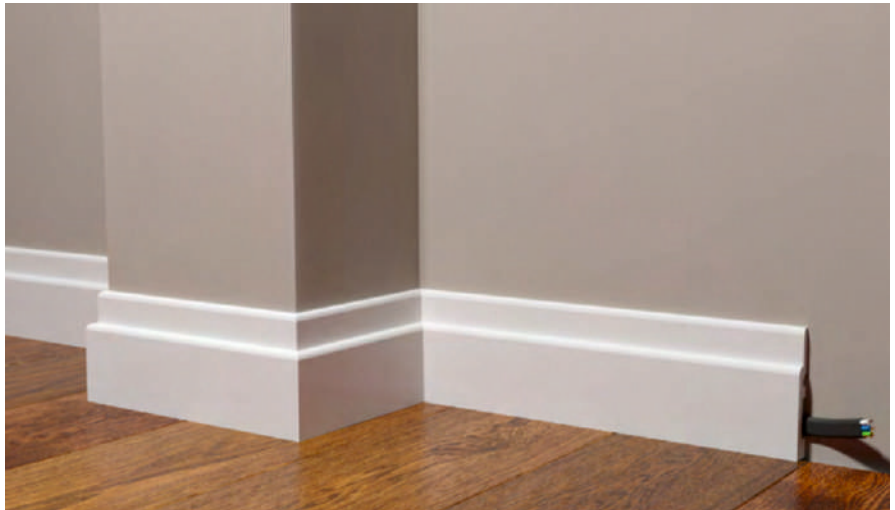
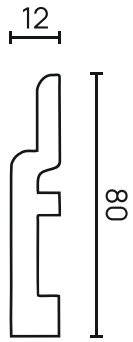

DD48

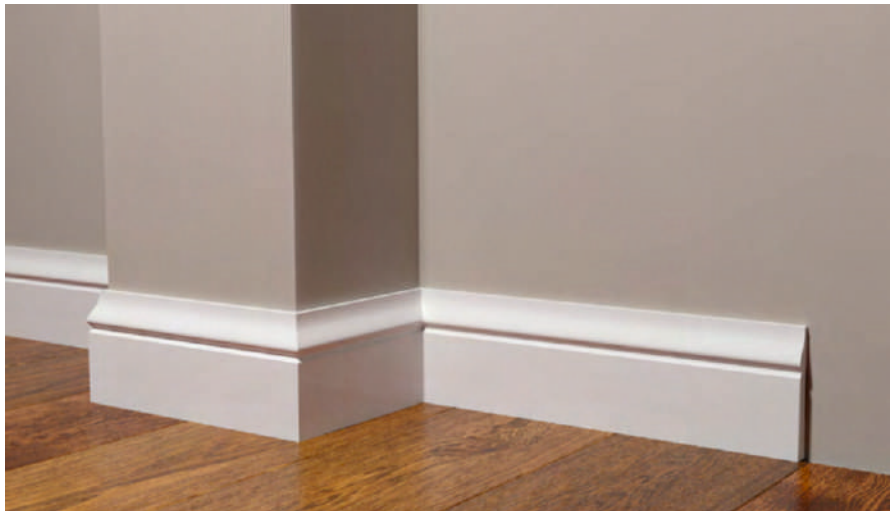
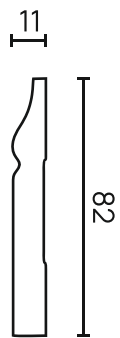

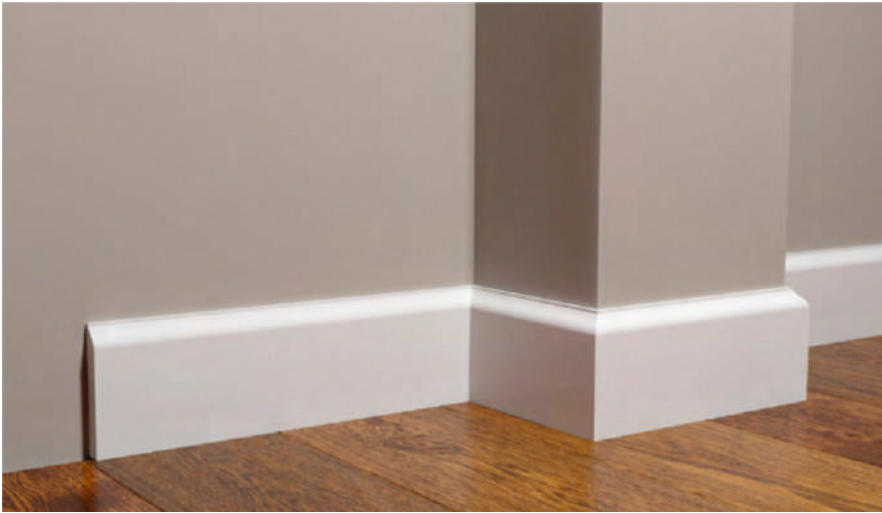

DD47

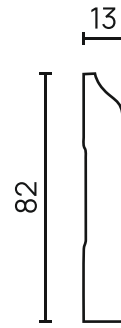

DD49

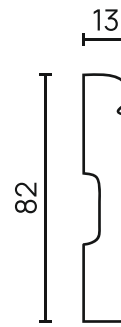

153 A

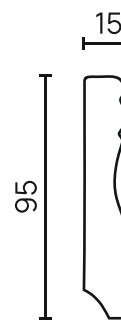

DD15

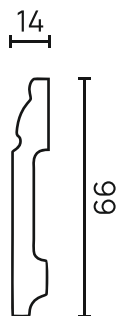

DD41

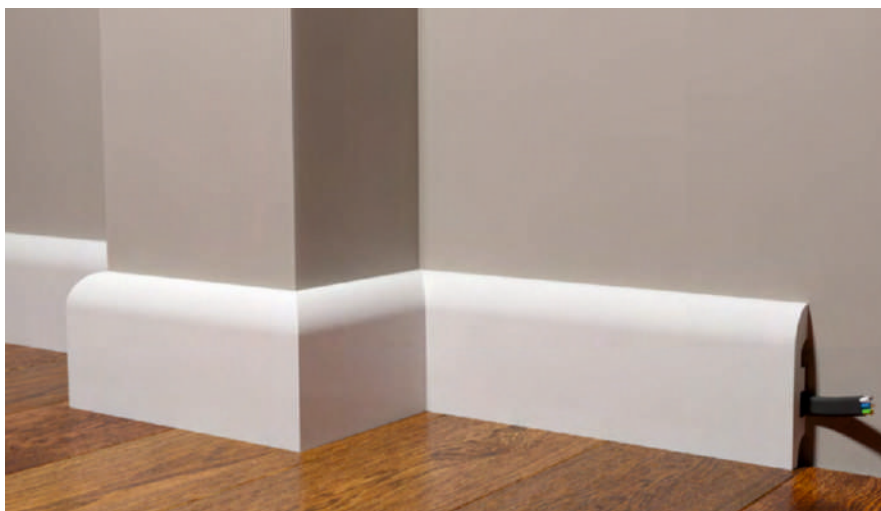
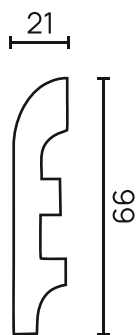

DD137

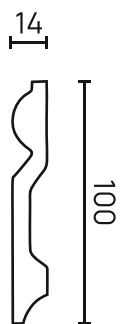



DD701

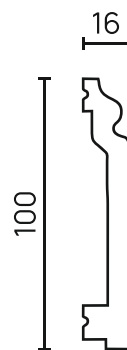

DD707

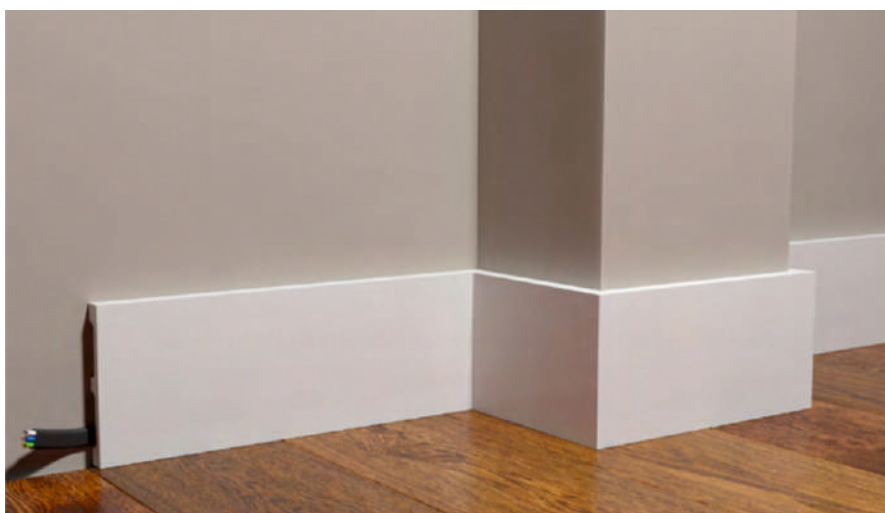
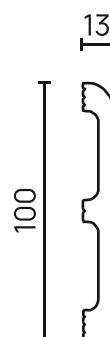

DD709

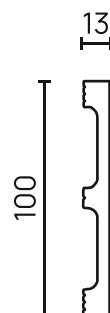

DD711

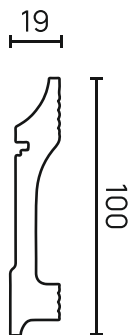

DD704

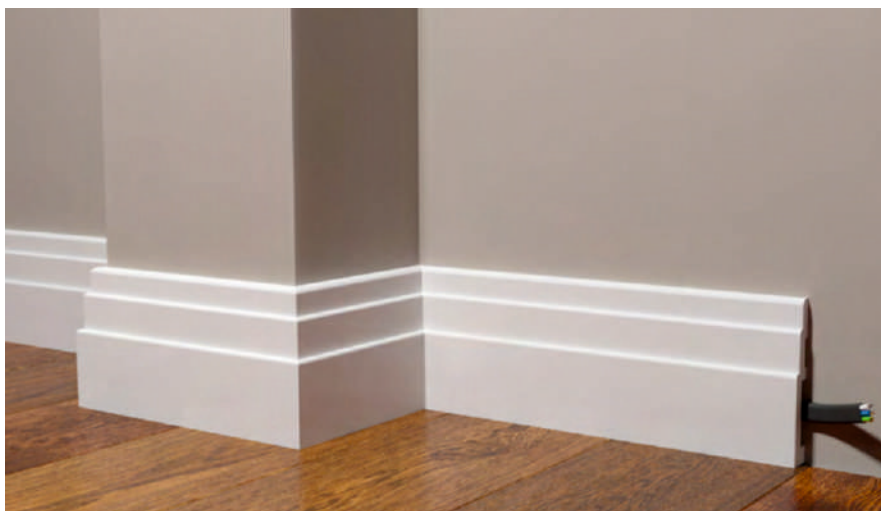
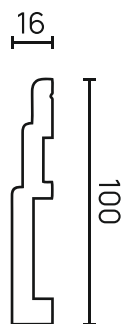

DD102

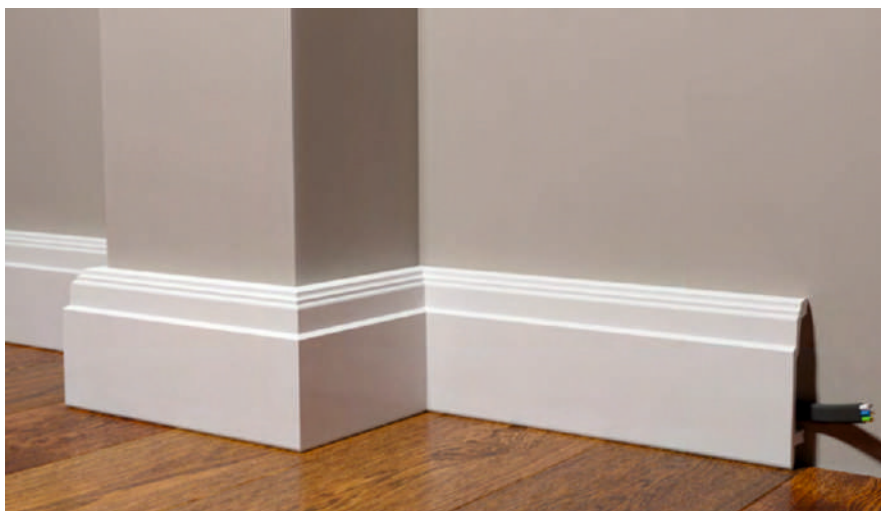
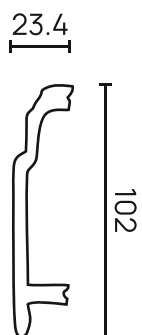



DD105

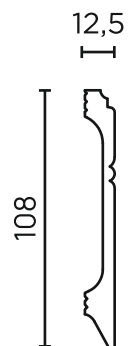

DD004

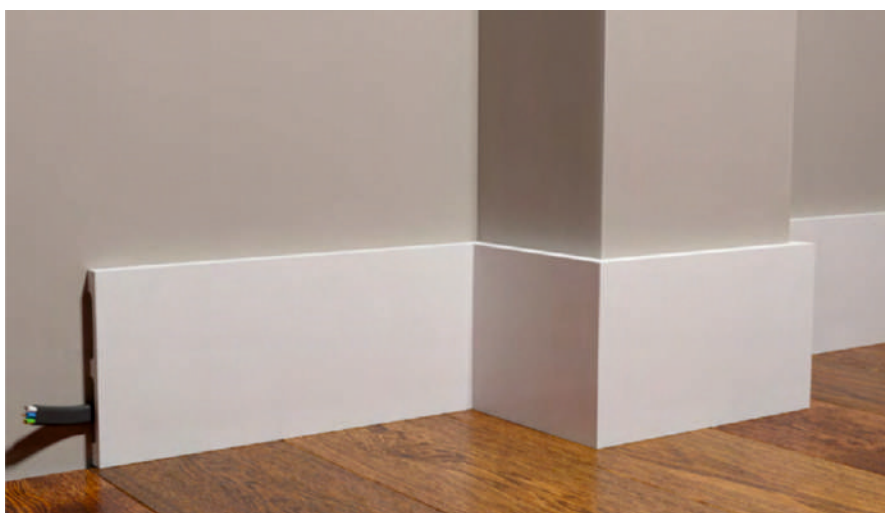
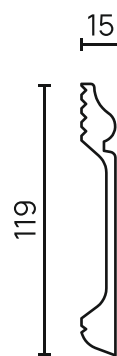

DD710

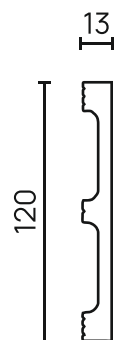

DD705

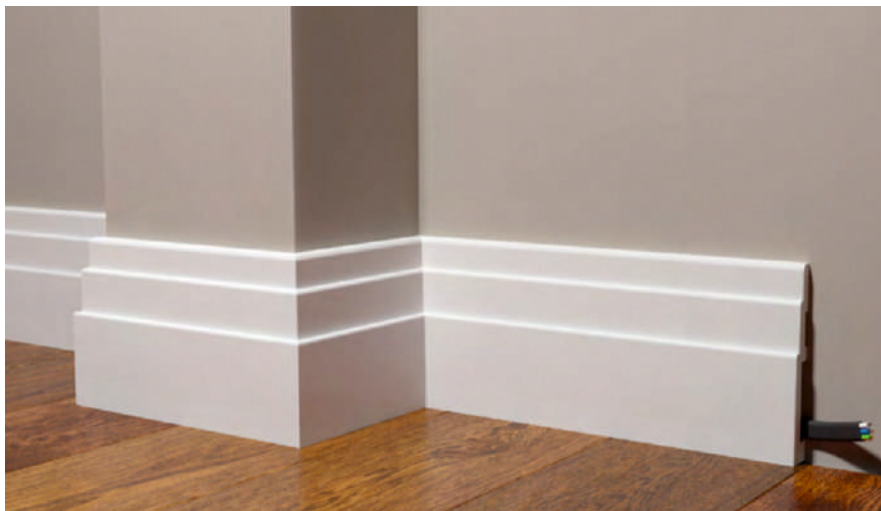
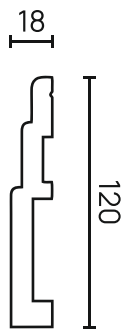

DD50

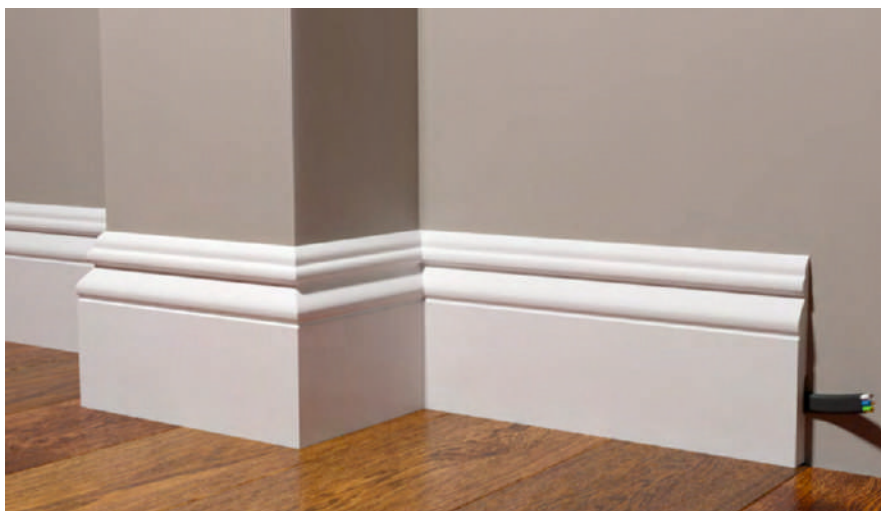
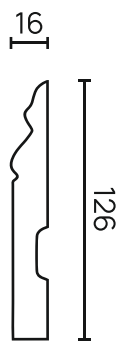

DD31

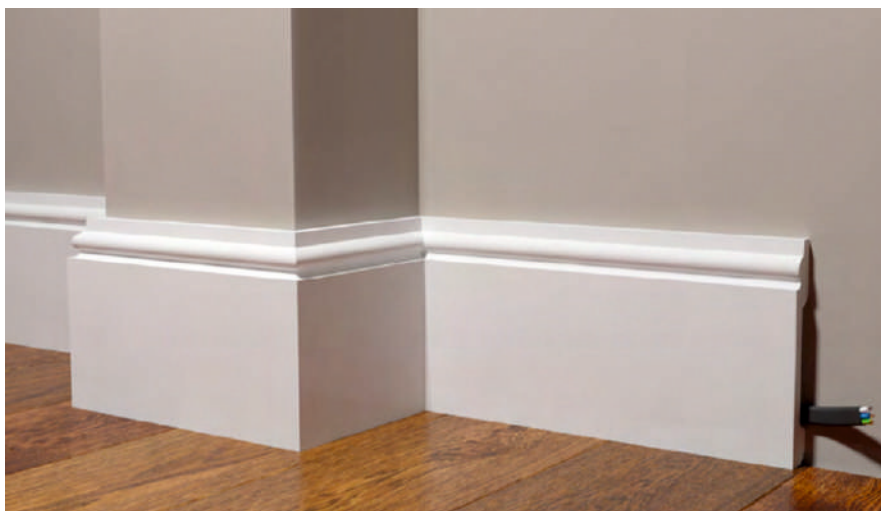
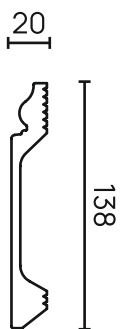



DD702

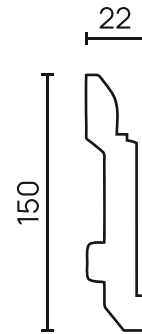

- 1 Карниз **DD514**
- 2 Молдинг **DD621**
- 3 Плинтус **DD709**

ПАНЕЛИ

Создавая новую категорию «Панели», мы уделили большое внимание рисунку и пропорциям. При стыковке панелей создается эффект бесконечности. Мы поистине гордимся результатом!



И вы, конечно, можете без проблем чередовать разные виды панелей, поскольку у них одна и та же толщина.



DD902

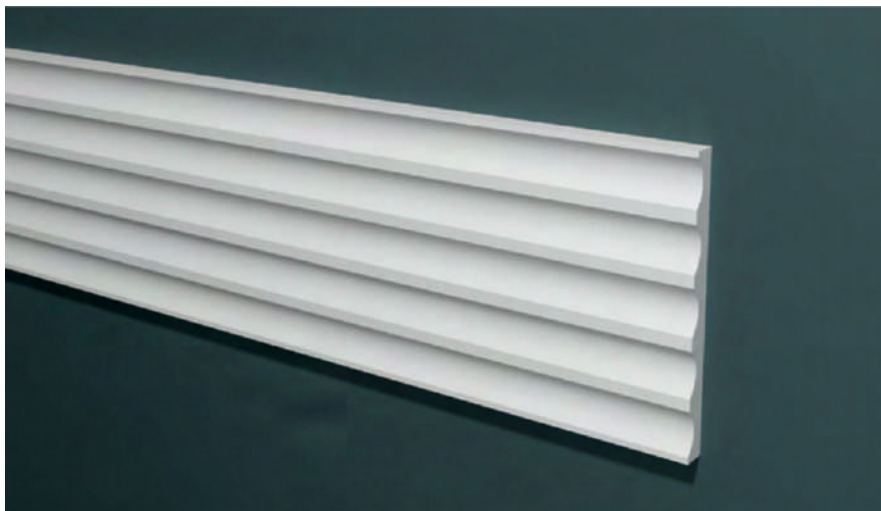
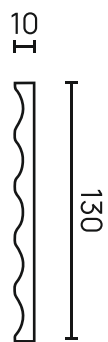

DD903

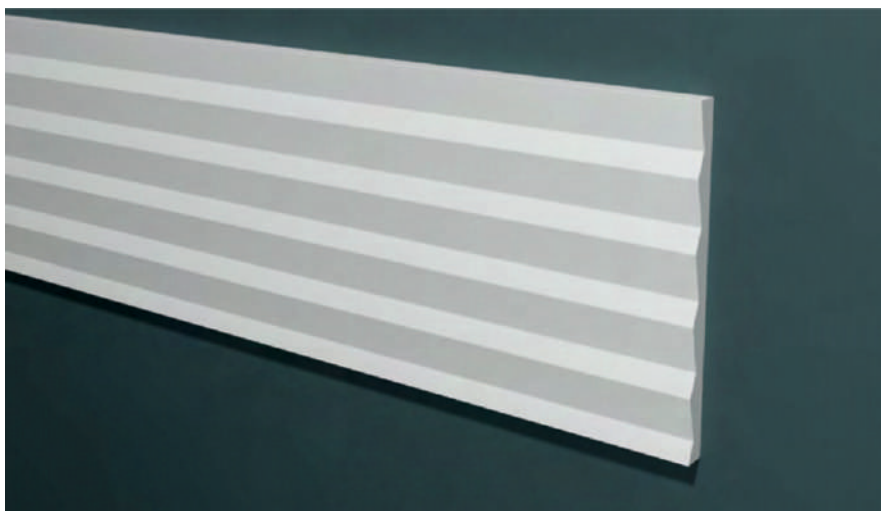
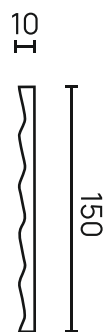

DD904

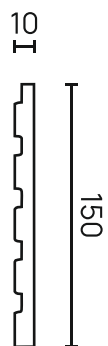



DD901

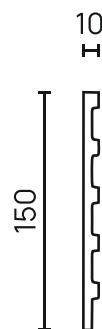

DD905

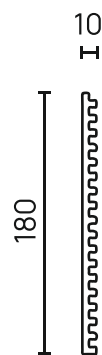

DD906

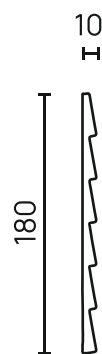

DD907

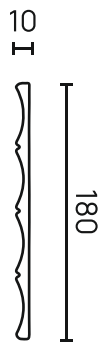

DD908

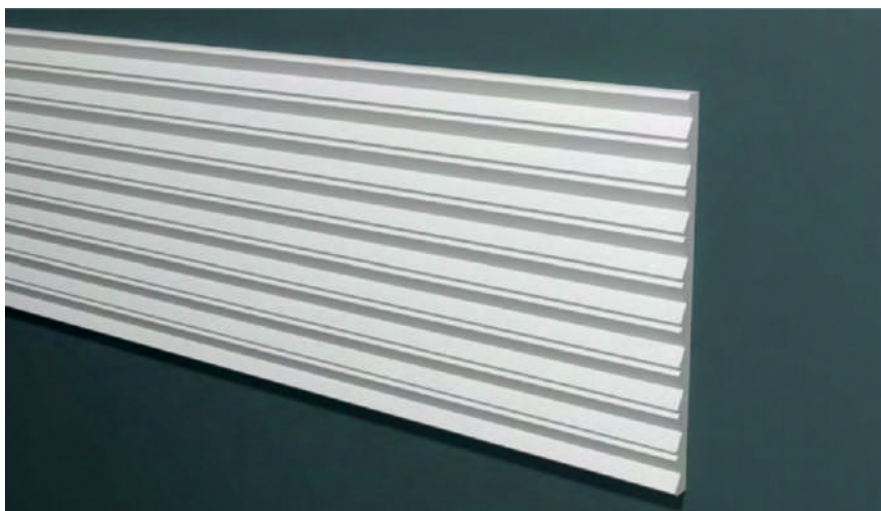
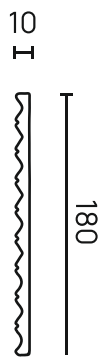

НОВИНКИ

длина элементов 2000 и 3000 мм

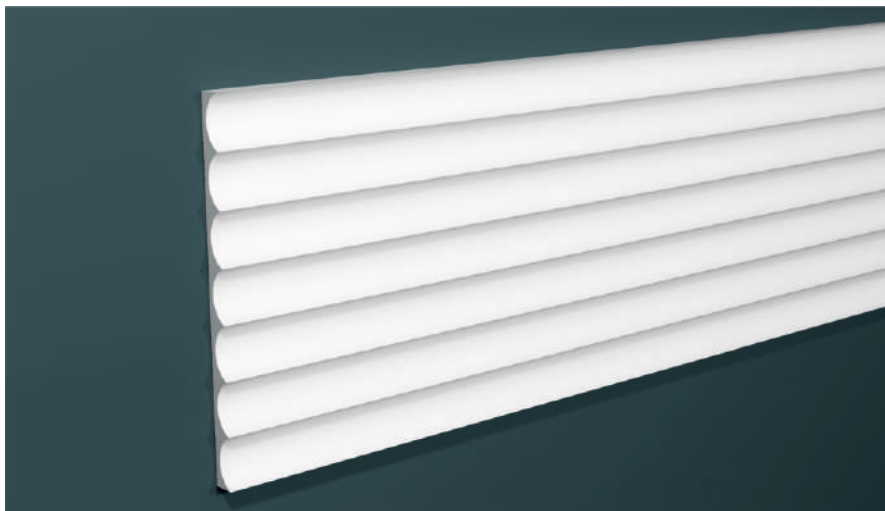

DD900 НОВИНКА

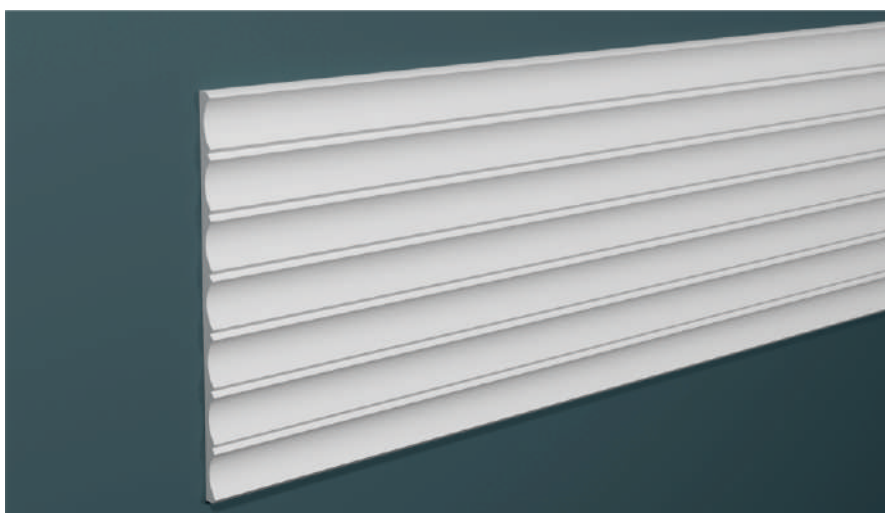
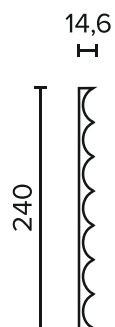

DD909 НОВИНКА

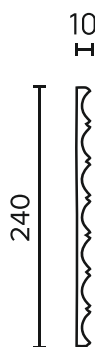

DD910 НОВИНКА

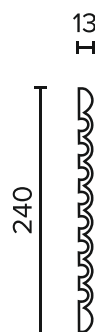

НОВИНКА

DD913

13
I

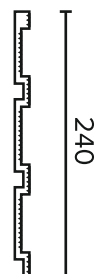

НОВИНКА

DD914

13
I

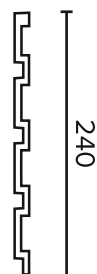

НОВИНКА

DD916

13
I

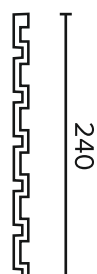

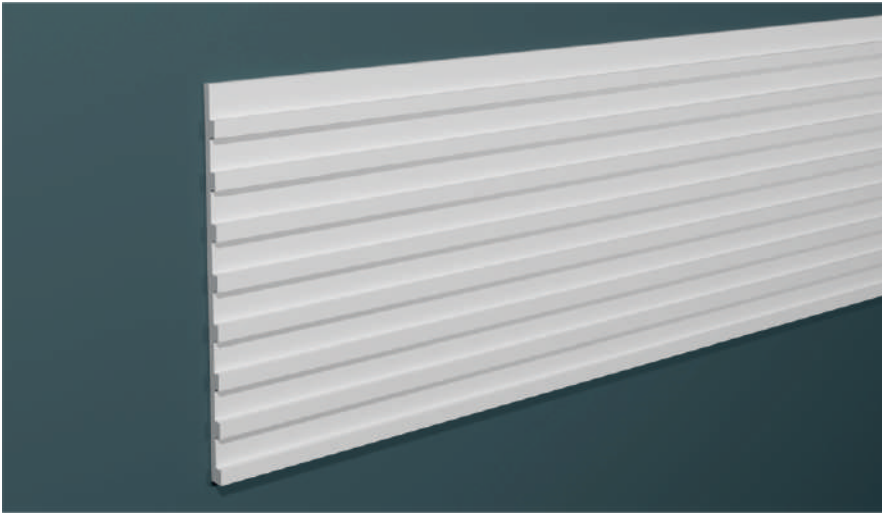

DD911

НОВИНКА

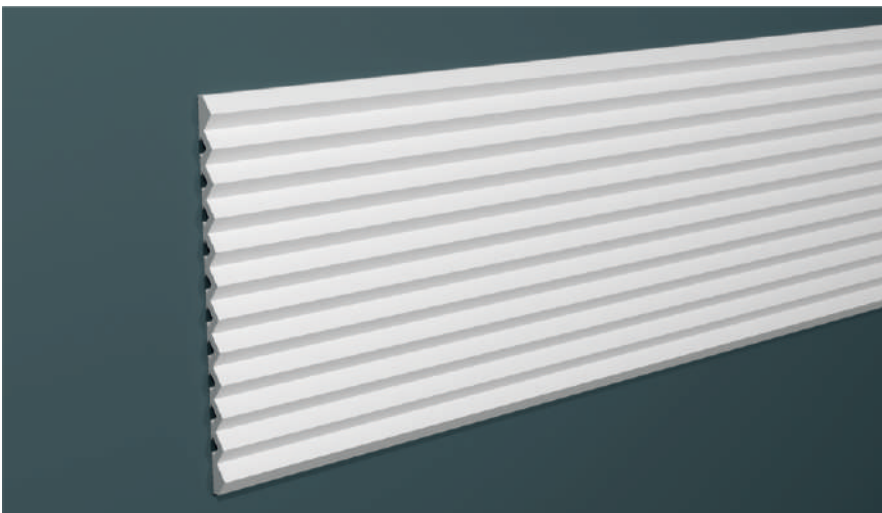
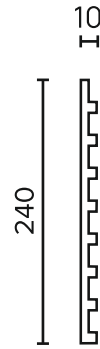

DD912

НОВИНКА

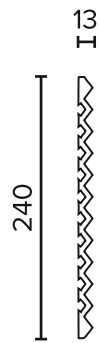

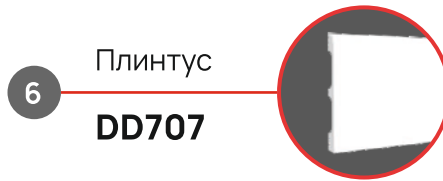
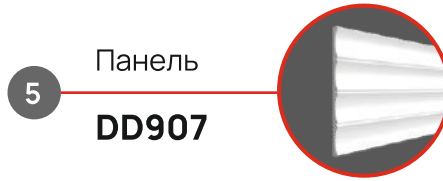

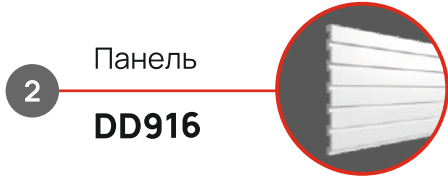
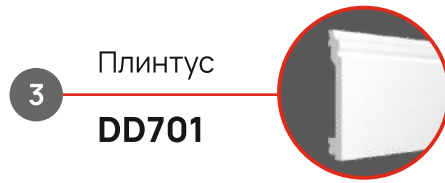

СКРЫТОЕ ОСВЕЩЕНИЕ

Свет всегда является главным союзником раскрытия красоты любой формы. Мы позаботились о том, чтобы вы могли поистине насладиться ясностью прямых линий и четкостью граней.



Эти профили отлично сочетаются с обычными молдингами, а также могут быть самостоятельными элементами интерьера. А для лучшего эффекта мы нанесли отражатель с тыльной стороны молдингов.



DD616

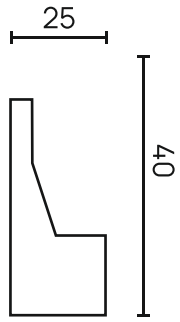

DD617

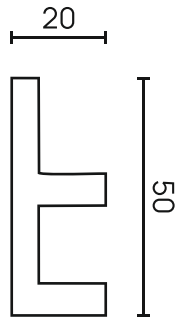

DD615

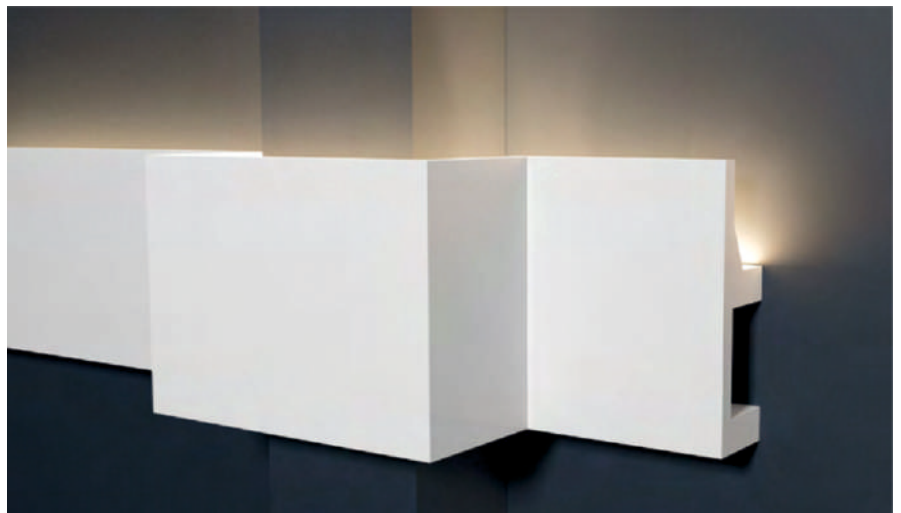
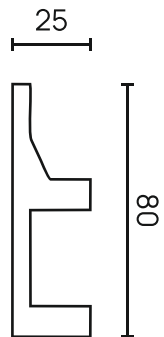

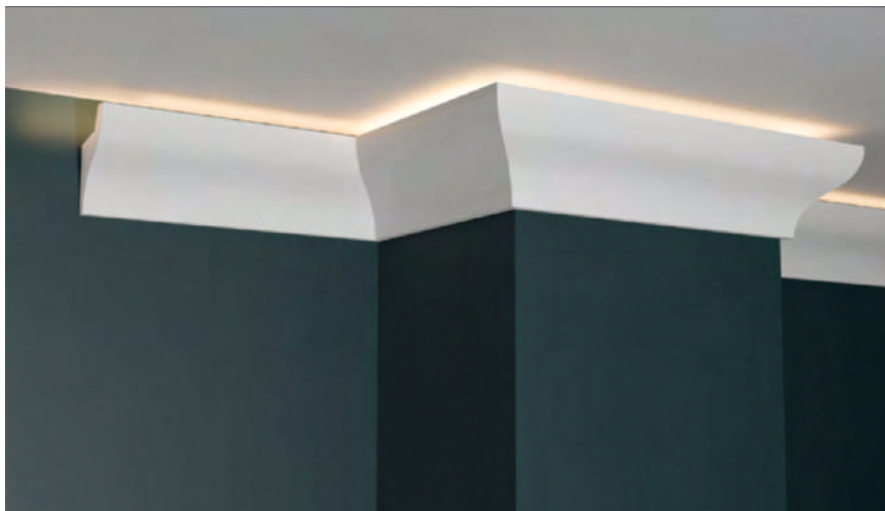

DD506

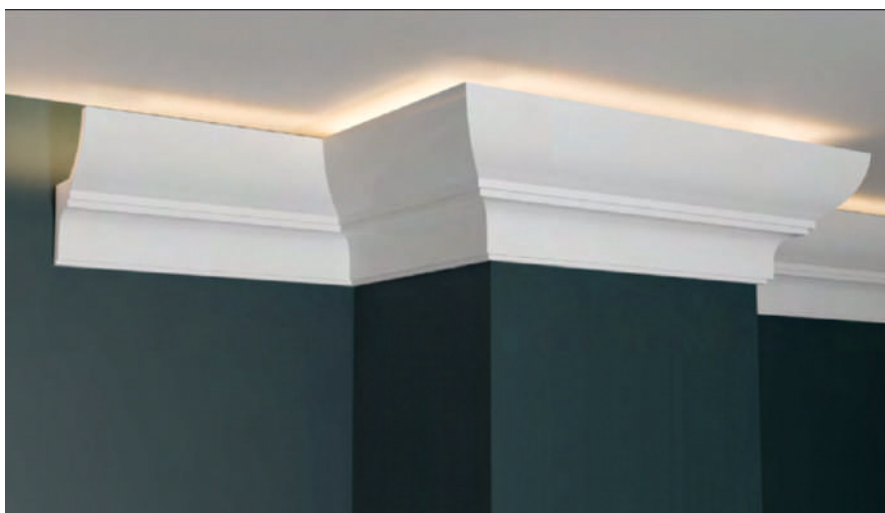
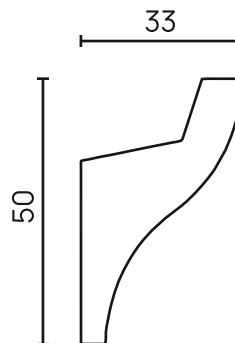

DD508

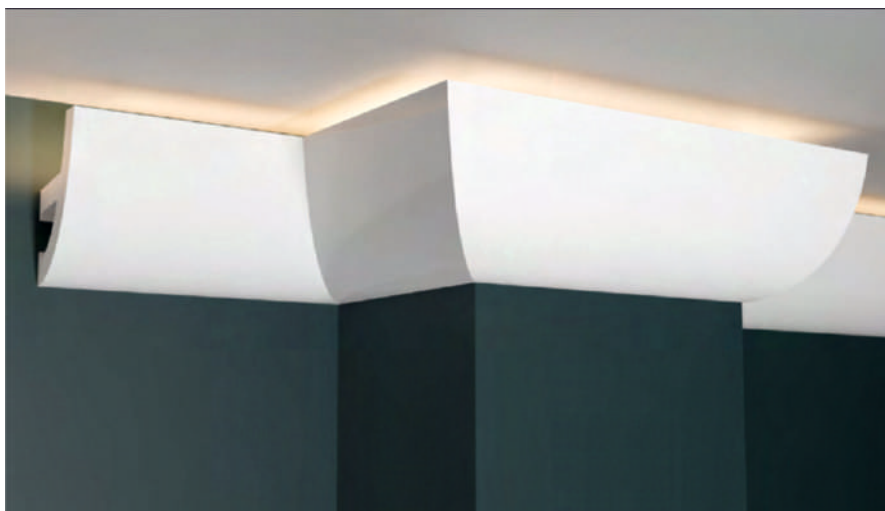
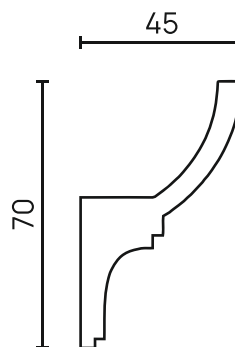

DD510

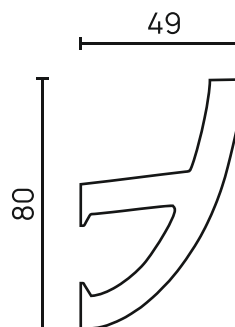

DD512

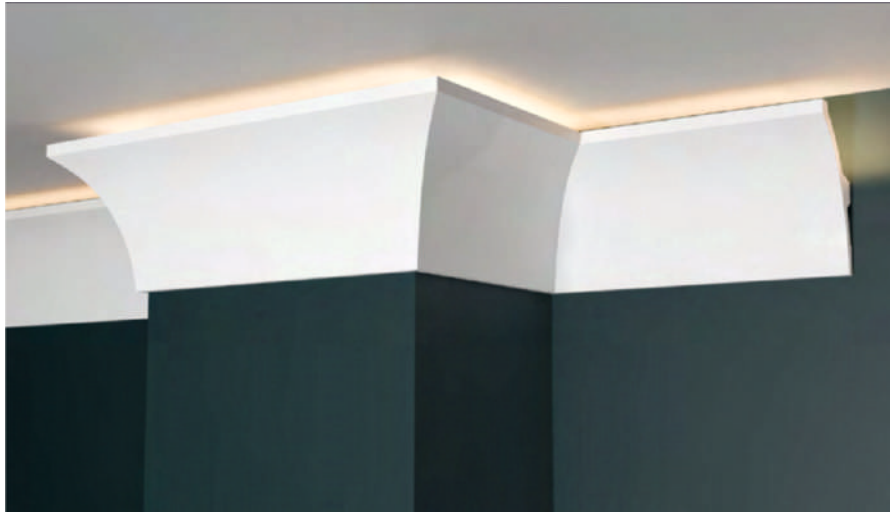
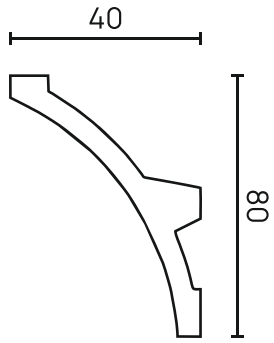

DD507

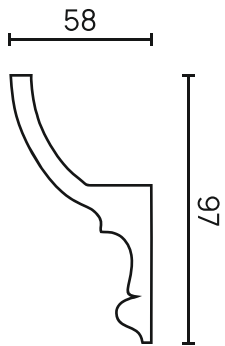

DD509

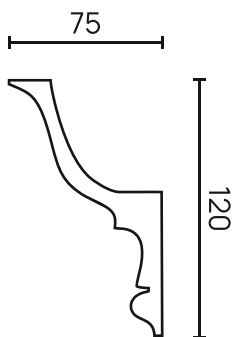

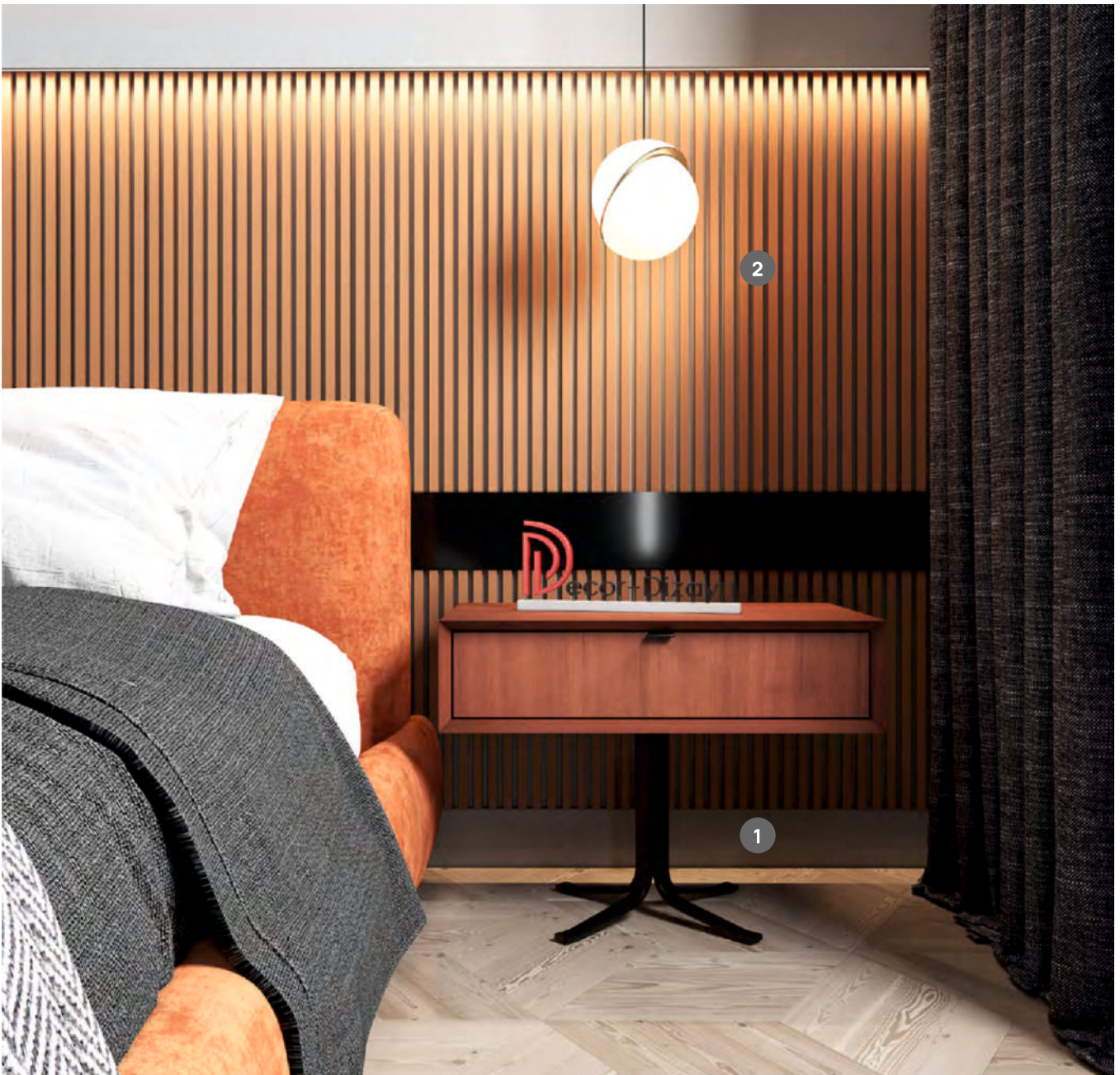
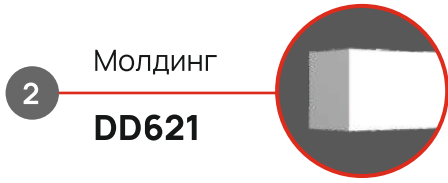
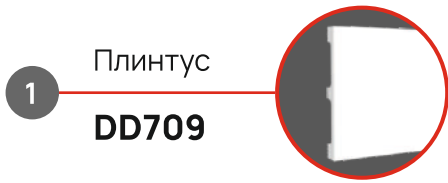

УГОЛКИ

Уголками можно закрыть оклеенные обоями и зашпаклеванные наружные углы, а также создать дополнительный элемент завершенности. Мы уверены, что достичь совершенства возможно только тогда, когда уделено достаточное внимание к мелочам.

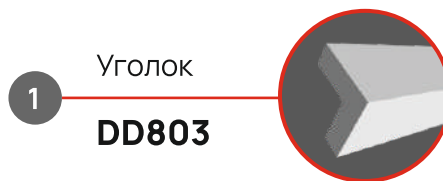

Мы переосмыслили подход к углам. Они стали еще более универсальными, поскольку теперь у них лицевая поверхность с любой стороны, а это значит, что они могут быть одновременно внешними и внутренними. И ещё, они отлично стыкуются с панелями.



DD802

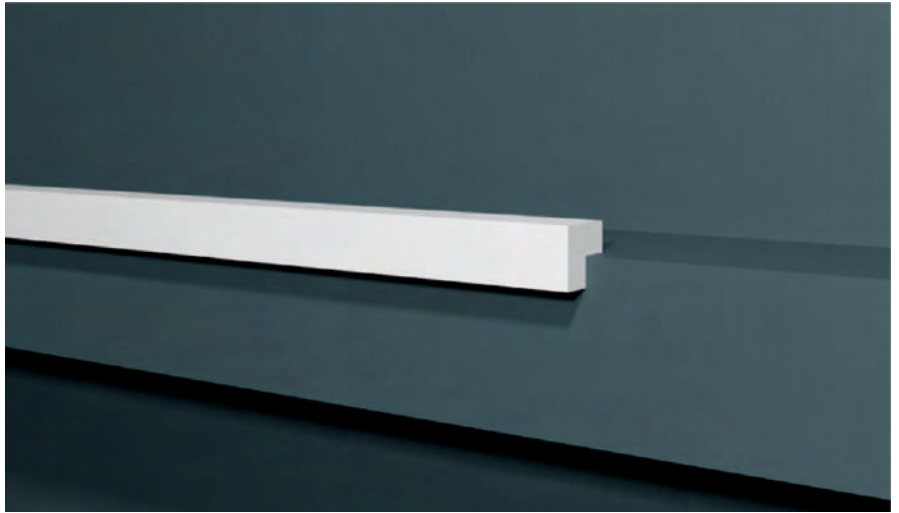
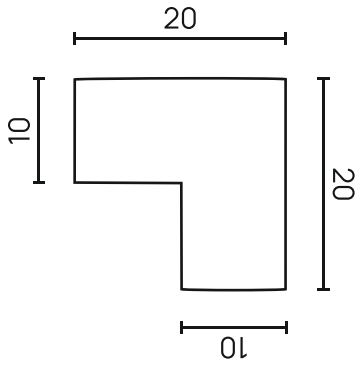

116S A

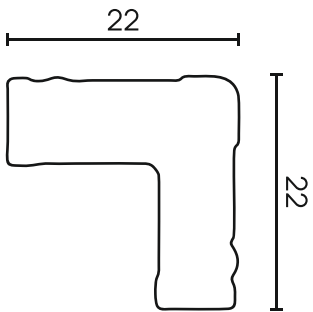

DD803

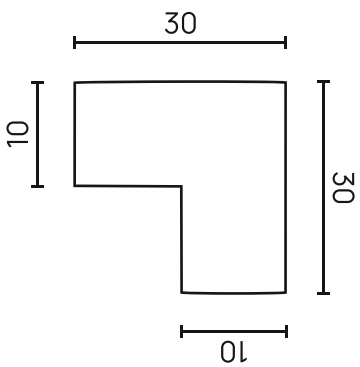



DD20

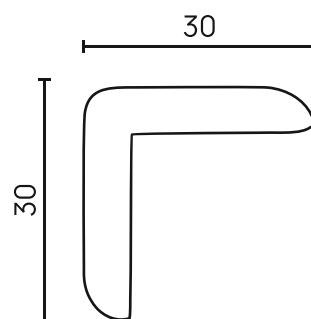

DD06

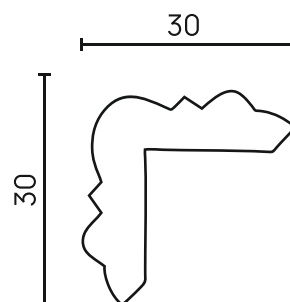

DD801

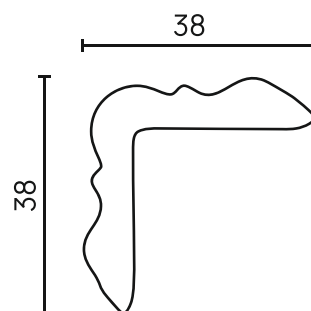





ПИЛЯСТРЫ

Декоративный выступ на стене, придающий элегантность интерьеру.





DD201

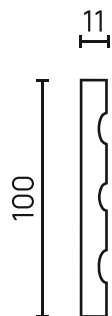

DD202

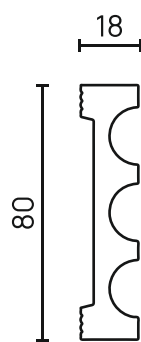

ДЕКОРАТИВНЫЕ ЭЛЕМЕНТЫ

Декоративные элементы являются составной частью композиции с молдингом. Применяются для декорирования потолков и стен, оформления зеркал, светильников, картин.





H1-157 A LR

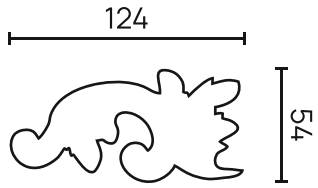

Высота: 19,5
Стыкуется с молдингом 157А



H1-DD002 LR

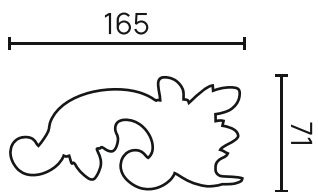

Высота: 26
Стыкуется с молдингом DD002





H1-DD35 LR

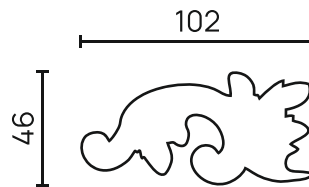

Высота: 16
 Стыкуется с молдингом DD35



H1-DD301 LR

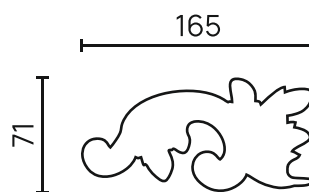

Высота: 25
 Стыкуется с молдингом DD301

C1-130 A

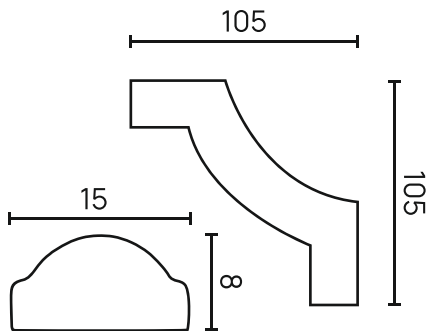

Стыкуется с молдингом 130A



C1-DD35

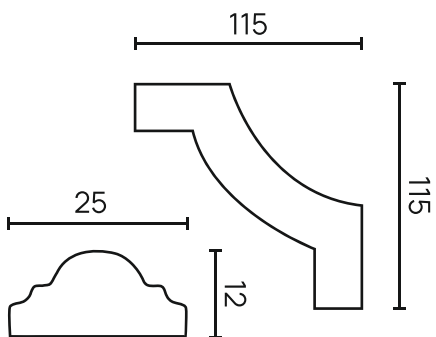

Стыкуется с молдингом DD35



C1-157 A

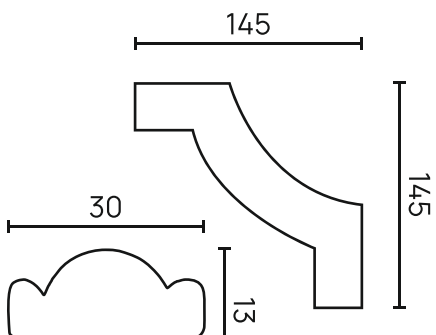

Стыкуется с молдингом 157A





C1-DD603

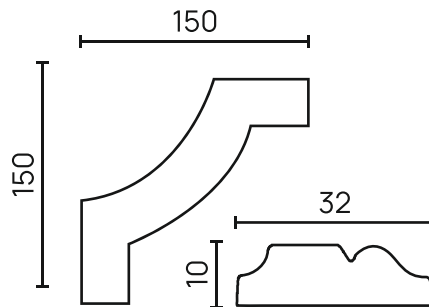

Стыкуется с молдингом DD603



C1-DD002

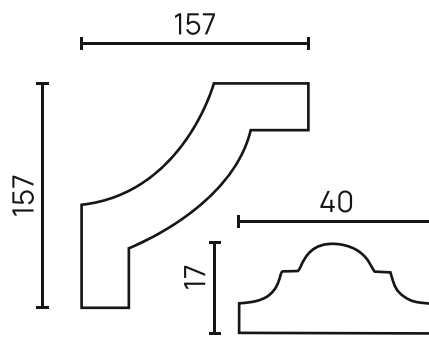

Стыкуется с молдингом DD002



C1-DD608

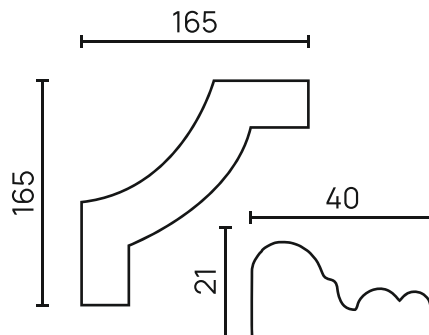

Стыкуется с молдингом DD608

ДЕКОРАТИВНЫЕ ЭЛЕМЕНТЫ

C1-DD301

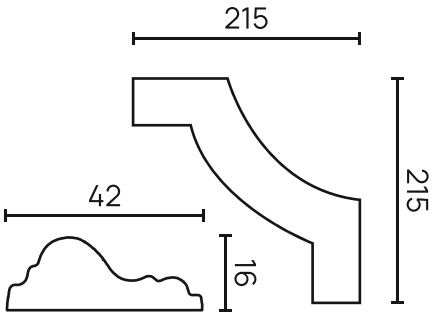

Стыкуется с молдингом DD301





C1-DD400

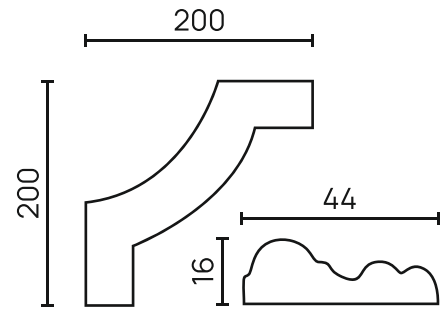

Стыкуется с молдингом DD400



ИНСТРУКЦИЯ ПО МОНТАЖУ



1 Производим замер угла прорезывания – 45 градусов



2 Производим запил профиля под 45° с помощью пилы



3 Измеряем необходимую длину профиля, сопоставляя с длиной на потолке

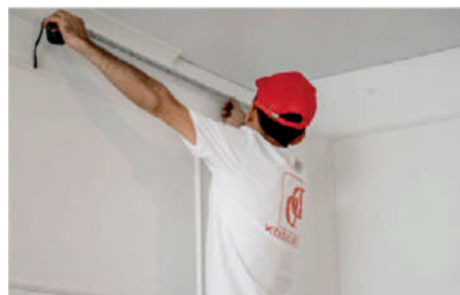

4 Производим запил профиля с другой стороны под углом 90 градусов



5 Обрабатываем кромки мелкой наждачной бумагой





6 Провераем точность подгонки, протираем ветошью профиль и наносим клей на тыльную сторону изделия



7 Протираем стену перед тем, как установить профиль



8 Устанавливаем профиль в угол между потолком и стеной, плотно прижимаем деталь на 3-5 секунд, чтобы выступили излишки клея

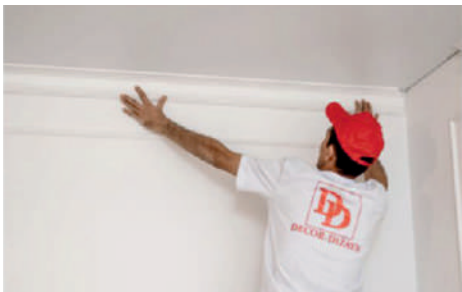

9 Удаляем излишки клея после нанесения профиля

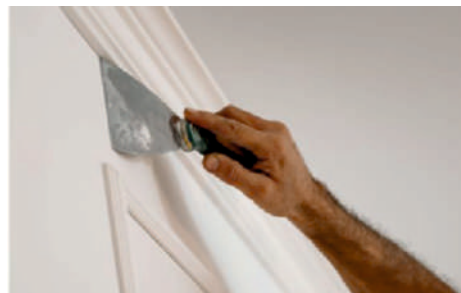

10 Наносим клей на боковой край установленного профиля, который будет стыковаться со второй заготовкой

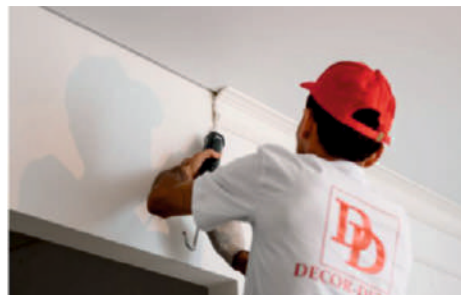

ИНСТРУКЦИЯ ПО МОНТАЖУ



11 Берем вторую заготовку, прижимаем к стене, чтобы выступили излишки клея, и проделываем те же действия

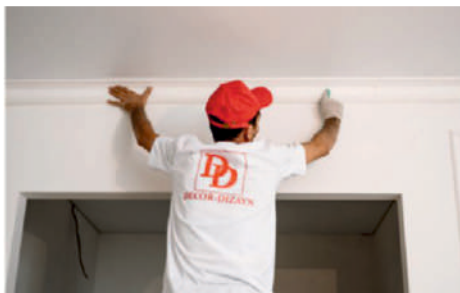

12 Удаляем излишки клея, оставшиеся между двумя заготовленными профилями



13 Оставляем на 24 часа



14 Прошпаклевываем изделие, и, после высыхания, зашкуриваем место стыка



15 Окрашиваем в два слоя, согласно инструкции производителя краски

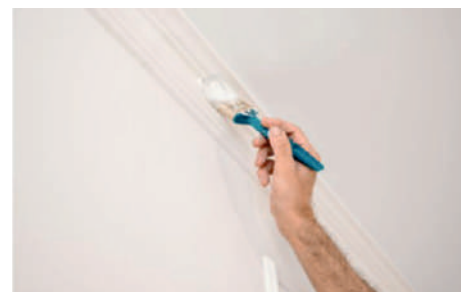

Для более подробной инструкции Вы можете перейти по QR-коду и посмотреть видео

КЛЕЙ

Создать профессиональный клей, который опережал бы по своим характеристикам 95% всех имеющихся в продаже — задача сложная, но выполнимая. Создать клей, который при этом был бы доступен каждому — практически не выполнимая!

Пожалуй, нам это удалось!



ЭКСТРЕМАЛЬНАЯ НАДЕЖНОСТЬ

Клей гибридный MS-350

- Сверхсильная первоначальная фиксация: 350 кг/м²
- Для любых поверхностей
- Постоянно эластичный, вибростойкий
- Затвердевает без увеличения объема
- Абсолютно неприхотлив (нанесение: -20...+40 °С, эксплуатация: -40...+120 °С)
- Подходит для внешних и внутренних работ
- Можно окрашивать
- Устойчив к УФ и влажности
- Подходит для влажных поверхностей
- Морозостойкий



РАЗУМНЫЙ ПОДХОД К ЗАДАЧАМ

Акриловый клей АК-125

- Сильная первоначальная фиксация: 125 кг/м²
- Экологичный. Не содержит растворителей
- Для минеральных и пористых поверхностей
- Подходит для внешних и внутренних работ
- Легко окрашивается
- Устойчив к УФ и влажности
- Морозостойкий



РЕВОЛЮЦИОННЫЙ ПОДХОД

Клей стыковочный ST-1

- Прочность на разрыв до 14 Мпа
- Вибростойкий. Не высыхает
- Затвердевает без увеличения объема
- Подходит для внешних и внутренних работ
- Легко зачищается (даже после полного отвердевания)
- Легко шпаклюется и окрашивается
- Устойчив к УФ и влажности
- Подходит для влажных поверхностей
- Морозостойкий

ПАРТНЕРСКАЯ ПРОГРАММА

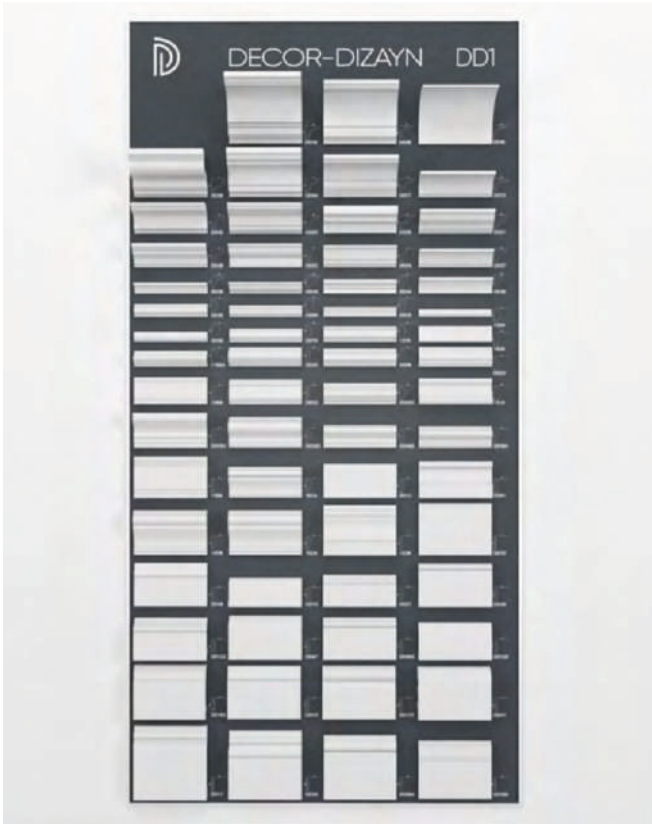





DECOR-DIZAYN
INTERIOR PRODUCTS

info@decor-dizayn.ru
+7 (495) 795 45 25



decor_dizayn_ru

www.decor-dizayn.ru

